

ALLEGATI AL
CAPITOLO III

Ai sensi dell'art. 112 e segg. del decreto del Presidente della Repubblica 28 dicembre 1970, n. 1077 e degli artt. 1 e 51 del decreto del Presidente della Repubblica 30 giugno 1972, n. 748, le carriere del personale postelegrafonico si distinguono in carriere del personale direttivo, carriere del personale degli uffici e carriere del personale dell'esercizio per i servizi postali e di telecomunicazioni.

Le carriere del personale direttivo si suddividono nei seguenti quadri:

- quadro A dei dirigenti generali;
- quadro B del personale amministrativo;
- quadro C del personale tecnico delle telecomunicazioni;
- quadro D del personale tecnico delle costruzioni;
- quadro E del personale tecnico dei trasporti.

Le carriere del personale degli uffici, nel rispetto della tripartizione tradizionale, si distinguono in:

- carriera di concetto o dei segretari;
- carriera esecutiva o dei coadiutori;
- carriera ausiliaria o del personale di anticamera.

Le carriere del personale dell'esercizio sono distinte nelle seguenti tabelle:

- tabella XI dei revisori e dirigenti di esercizio;
- tabella XII dei periti;
- tabella XIII dei geometri;
- tabella XIV degli operatori di esercizio;
- tabella XV degli operatori radiotelegrafisti;
- tabella XVI degli operatori tecnici di officina postelegrafica;
- tabella XVII degli operatori tecnici di posta pneumatica;
- tabella XVIII dei disegnatori;
- tabella XIX del portalettere;
- tabella XX dei guardafili;
- tabella XXI dei conducenti;
- tabella XXII dei direttori di ufficio locale;
- tabella XXIII degli operatori ULA;
- tabella XXIV dei fattorini e portalettere ULA.

PERSONALE: FABBISOGNO PERSONALE AGENTI
(richieste dei Compartimenti)

DIREZIONI COMPARTIMENTALI	consist. 1/1 76	1977	1978	1979	1980	1981	TOTALE		
							valori assol.	% quinq.	% quinq.
PIEMONTE-VAL D'AOSTA	3.740	424	279	291	281	268	1.543	41,26	8,25
LIGURIA	2.786	424	109	119	102	74	828	29,72	5,9
LOMBARDIA	8.105	1.221	444	453	449	429	2.996	36,9	7,3
TRENTINO-ALTO ADIGE	719	242	35	36	36	34	383	53,94	10,78
VENETO	2.620	609	139	116	121	104	1.089	41,56	8,3
FRIULI-VENEZIA GIULIA	970	38	49	50	48	25	210	21,65	4,3
EMILIA-ROMAGNA	3.096	185	80	50	30	20	365	11,78	2,3
TOSCANA	3.330	250	584	265	202	173	1.474	44,26	8,8
MARCHE-UMBRIA	1.292	52	41	45	44	44	226	17,49	3,5
LAZIO	7.835	935	350	350	350	350	2.335	29,80	5,96
ABRUZZO-MOLISE	1.029	110	113	12	10	9	254	24,68	4,93
CAMPANIA	3.999	87	88	82	84	84	425	10,63	2,12
PUGLIA-LUCANIA	2.472	82	82	82	82	82	410	16,59	3,31
CALABRIA	1.085	167	29	27	21	5	249	22,95	4,59
SICILIA	3.989	813	168	165	142	120	1.408	35,30	7,06
SARDEGNA	1.046	405	116	84	77	54	736	70,36	14,07
TOTALE	48.104	6.044	2.706	2.226	2.079	1.875	14.931	—	—

PERSONALE: FABBISOGNO PERSONALE IMPIEGATI
(richieste dei Compartimenti)

DIREZIONI COMPARTIMENTALI	1/1/76 consist.	1977	1978	1979	1980	1981	TOTALE		
							valori assol.	% quinq.	% quinq.
PIEMONTE-VAL D'AOSTA	2.467	571	353	362	330	332	1.948	79,21	15,84
LIGURIA	1.703	634	122	123	90	72	1.041	61,12	12,2
LOMBARDIA	4.886	1.345	446	348	288	236	2.663	54,50	10,9
TRENTINO-ALTO ADIGE	717	357	52	36	25	27	497	69,31	13,8
VENETO	2.080	662	200	140	137	114	1.253	60,24	12,04
FRIULI-VENEZIA GIULIA	925	38	48	50	48	26	210	22,70	4,5
EMILIA-ROMAGNA	2.441	156	50	40	28	4	278	11,38	2,2
TOSCANA	2.323	238	392	142	214	198	1.184	50,97	10,19
MARCHE-UMBRIA	1.292	57	45	92	49	48	291	22,52	4,5
LAZIO	4.978	1.094	410	410	410	410	2.734	54,92	10,98
ABRUZZO-MOLISE	1.086	117	129	20	16	16	298	27,44	5,48
CAMPANIA	3.066	105	103	90	94	96	488	15,92	3,18
PUGLIA-LUCANIA	1.896	65	65	65	65	65	325	17,14	3,4
CALABRIA	1.069	168	42	35	26	11	282	26,38	5,27
SICILIA	3.029	676	155	159	124	106	1.220	40,29	8,05
SARDEGNA	850	342	71	72	59	53	597	70,23	14,04
TOTALE	34.807	6.625	2.683	2.184	2.003	1.814	15.309	—	—

PERSONALE: PROGRAMMAZIONE DELLA SPESA IN RAPPORTO ALLE UNITA'
 RICHIESTE DAI COMPARTIMENTI
 (in migliaia di lire)

DIREZIONI COMPARTIMENTALI	1977		1978		1979		1980		1981		TOTALE	
	Unità	Spesa	Unità	Spesa	Unità	Spesa	Unità	Spesa	Unità	Spesa	Unità	Spesa
PIEMONTE-VAL D'AOSTA	995	5.572.000	632	3.539.200	653	3.656.800	611	3.421.600	600	3.360.000	3.491	19.549.600
LIGURIA	1.058	5.924.800	231	1.293.600	242	1.355.200	192	1.075.200	146	817.600	1.869	10.446.400
LOMBARDIA	2.566	14.369.600	890	4.984.000	801	4.485.600	737	4.127.200	665	3.724.000	5.659	31.690.400
TRENTINO-ALTO ADIGE	599	3.354.400	87	487.200	72	403.200	61	341.600	61	341.600	880	4.928.000
VENETO	1.271	7.117.600	339	1.898.400	256	1.433.600	258	1.444.800	218	1.220.800	2.342	13.115.200
FRIULI-VENEZ. GIULIA	76	425.600	97	543.200	100	560.000	96	537.600	51	285.600	420	2.352.000
EMILIA-ROMAGNA	341	1.909.600	130	728.000	90	504.000	58	324.800	24	134.400	643	3.600.800
TOSCANA	488	2.732.800	976	5.465.600	407	2.279.200	416	2.329.600	371	2.077.600	2.658	14.884.800
MARCHE-UMBRIA	109	610.400	86	481.600	137	767.200	93	520.800	92	515.200	517	2.895.200
LAZIO	2.029	11.362.400	760	4.256.000	760	4.256.000	760	4.256.000	760	4.256.000	5.069	28.386.400
ABRUZZO-MOLISE	227	1.271.200	242	1.355.200	32	179.200	26	145.600	25	140.000	552	3.091.200
CAMPANIA	192	1.075.200	191	1.069.600	172	963.200	178	996.800	180	1.000.800	913	5.112.800
PUGLIA-LUCANIA	147	823.200	147	823.200	147	823.200	147	823.200	147	823.200	735	4.116.000
CALABRIA	335	1.876.000	71	397.600	62	347.200	47	263.200	16	89.600	531	2.973.600
SICILIA	1.489	8.338.400	323	1.808.800	324	1.814.400	266	1.489.600	228	1.265.600	2.628	14.716.800
SARDEGNA	747	4.183.200	187	1.047.200	156	873.600	136	761.600	107	599.200	1.333	7.464.800
TOTALE	12.669	70.946.400	5.389	30.178.400	4.411	24.701.600	4.082	22.659.200	3.689	20.658.400	30.240	169.344.000

PERSONALE: FABB(SO)GNO PERSONALE
(richieste dagli Organi Centrali)

SETTORI	Dirigenti Superiori tec. amm.	Primi Dirigenti tec. amm.	Direttori di Sezione tec. anm.	Consiglieri tec. amm.	Personale di Concetto			Personale Esecutivo		Personale Ausiliario XIX X							
					VIII XI XII	XIII	XIV IX	XV XVI									
U.L.A.	1			18	13			6		19							
ISPEZIONE	3		2														
SERVIZI POSTALI	2	1															
SERVIZI TELEGRAFICI E RAD.	1	1	2	3	11	6	16	5		15							
TRASPORTI	2																
BANCOPOSTA		2	4		41			134	10	37							
PATRIMONIO E APPROV.	1																
AUTOMAZIONE E MECC.		1	2														
LAVORI E I. T.	16	2	3		19					9							
SERVIZIO RAGIONERIA CENTR.																	
TOTALE	21	7	2	5	9	14	11	21	84	6	26	3	140	23	10	40	80

PERSONALE: COLLOCAMENTI A RIPOSO DAL 1977 AL 1981
(ruoli tradizionali)

ANNI	Dirigenti		Direttivi		Impiegati		Agenti		TOTALE
	limite età	art. 1/325	limite età	art. 1/325	limite età	art. 1/325	limite età	art. 1/325	
1977	4	9	1	2	165	964	136	907	2.188
1978	5	12	1	1	215	1.004	139	937	2.314
1979	6	9	2	3	246	1.004	164	937	2.371
1980	2	6	2	2	281	495	193	466	1.447
1981	5	—	1	—	286	—	190	—	482
TOTALE	22	36	7	8	1.193	3.467	822	3.247	8.802

PERSONALE: FABBISOGNO PERSONALE TECNICO
PER L'AUTOMAZIONE E MECCANIZZAZIONE

APPLICAZIONE	1977			1978			1979			1980			1981		
	ING.	PER.	O.T.	ING.	PER.	O.T.	ING.	PER.	O.T.	ING.	PER.	O.T.	ING.	PER.	O.T.
	tab. V	tab. XII	tab. XVI	tab. V	tab. XII	tab. XVI	tab. V	tab. XII	tab. XVI	tab. V	tab. XII	tab. XVI	tab. V	tab. XII	tab. XVI
Centri di meccanizzazione Postale	8	24	37	7	21	33	9	26	52	9	23	53	21	44	111
Centri di meccanizzazione movimento pacchi	3	3	12	6	9	48	6	12	54	9	15	60	12	24	102
Centro elettronico	3	40	10	1	10	2	2	32	8	3	40	10	4	52	12
TOTALE	14	67	59	14	40	83	17	70	114	21	78	123	37	120	225

PERSONALE: RIEPILOGO FABBISOGNO PERSONALE PER L'AUTOMAZIONE
E LA MECCANIZZAZIONE DEI SERVIZI P. T.

ANNI	1977			1978			1979			1980			1981			TOTALE
TABELLE	ING.	PER.	O.T.	ING.	PER.	O.T.	ING.	PER.	O.T.	ING.	PER.	O.T.	ING.	PER.	O.T.	TOTALE
	tab. V	tab. XII	tab. XVI	tab. V	tab. XII	tab. XVI	tab. V	tab. XII	tab. XVI	tab. V	tab. XII	tab. XVI	tab. V	tab. XII	tab. XVI	
1977	14	14	14	67	67	67	59	59	59	114	114	114	78	78	78	140
1978	14	14	14	40	40	40	83	83	83	17	17	17	123	123	123	137
1979	17	17	17	70	70	70	114	114	114	21	21	21	70	70	70	201
1980	21	21	21	78	78	78	123	123	123	37	37	37	120	120	120	222
1981	37	37	37	120	120	120	225	225	225	37	37	37	120	120	120	382
TOTALE	103	103	103	375	375	375	604	604	604	103	103	103	375	375	375	1.082

PERSONALE: FABBISOGNO PERSONALE PER I SERVIZI
TELEGRAFICI E RADIOELETRICI

TABELLE ANNI	XII		XIII		XIV		XV		XVI		XIX		XX	
	T.	R.	T.	R.	T.	R.	T.	R.	T.	R.	T.	R.	T.	R.
1977	45	4	—	—	1.195	5	—	—	113	400	—	—	184	16
1978	35	—	—	—	— 595	—	—	—	47	300	—	—	184	2
1979	10	—	—	—	— 270	—	—	—	11	300	—	—	184	1
1980	10	—	—	—	—	—	—	—	7	—	—	—	185	4
1981	10	—	—	—	—	—	—	—	9	—	—	—	184	1
TOTALE	110	4	—	—	330	5	—	—	187	1.000	—	—	921	24

SCHEMA DI RISTRUTTURAZIONE DELLA DIREZIONE CENTRALE SERVIZI TELEGRAFICI E RADIOELETRICI

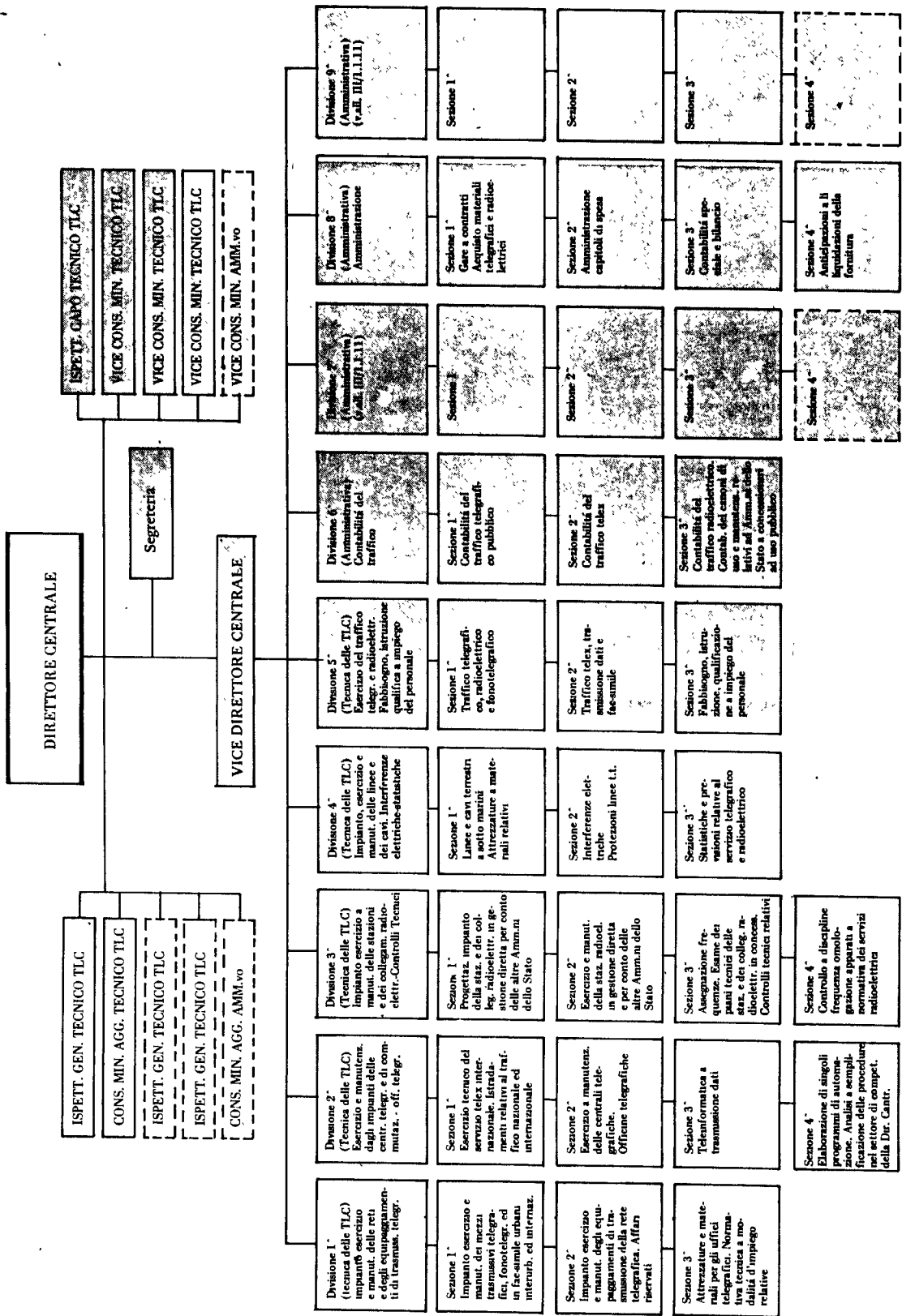

- DIVISIONE VII** — Amministrativa
- Concessione ad uso privato. Autorizzazioni.
- Sezione 1* — Concessioni ed autorizzazioni telegrafiche ad uso privato. Canoni relativi.
- Sezione 2* — Concessioni ed autorizzazioni radioelettriche ad uso privato. Canoni relativi.
- Sezione 3* — Concessioni, autorizzazioni e licenze di servizio radiomobili marittimo ed aereo. Canoni relativi.
- Sezione 4* — Concessioni per l'impianto e l'esercizio di stazioni di radioamatori. Abilitazioni all'esercizio di radio operatore. Canoni relativi.
- DIVISIONE IX** — Amministrativa
- Concessioni ad uso pubblico. Controllo delle concessioni ad uso pubblico e ad uso privato. Autorizzazioni di impianti TV via cavo e di ripetitori di programmi radiotelevisivi nazionali ed esteri; controlli relativi. Pratiche legali.
- Sezione 1* — Concessioni ad uso pubblico: formulazione, modifiche e rinnovi delle convenzioni; interpretazione ed applicazione di clausole convenzionali, ecc. Controlli sui concessionari ad uso pubblico (vigilanza sull'attività di gestione, verifiche amministrativo - contabili).
- Sezione 2* — Autorizzazioni per l'installazione ed esercizio di impianti ripetitori privati radiotelevisivi di programmi stranieri e nazionali. Richiesta di pareri ai Ministeri della Difesa, Interni ed Affari Esteri. Modificazioni soggettive ed oggettive. Rinnovi. Cessazioni.
- Sezione 3* — Esame dei disegni di provvedimenti legislativi. Formulazione delle risposte a interrogazioni parlamentari concernenti le concessioni di servizi di telecomunicazioni ad uso pubblico e privato. Convenzioni con altri Organi dello Stato o con terzi per prestazioni reciproche. Pratiche legali concernenti i servizi telegrafici e radioelettrici (furti, danneggiamenti, servitù transazioni, espropriazioni, indennizzi) e quelle relative alle concessionarie.
- Sezione 4* — Domande di autorizzazioni per impianti locali di diffusione sonora e televisiva via cavo o via etere e relative infrazioni. Violazioni alla normativa in materia di ripetitori privati di programmi radiotelevisivi esteri e nazionali. Interferenze, Diffide, Decadenze, Disattivazioni.

SCHEMA DI RISTRUTTURAZIONE DELLA DIREZIONE CENTRALE TRASPORTI

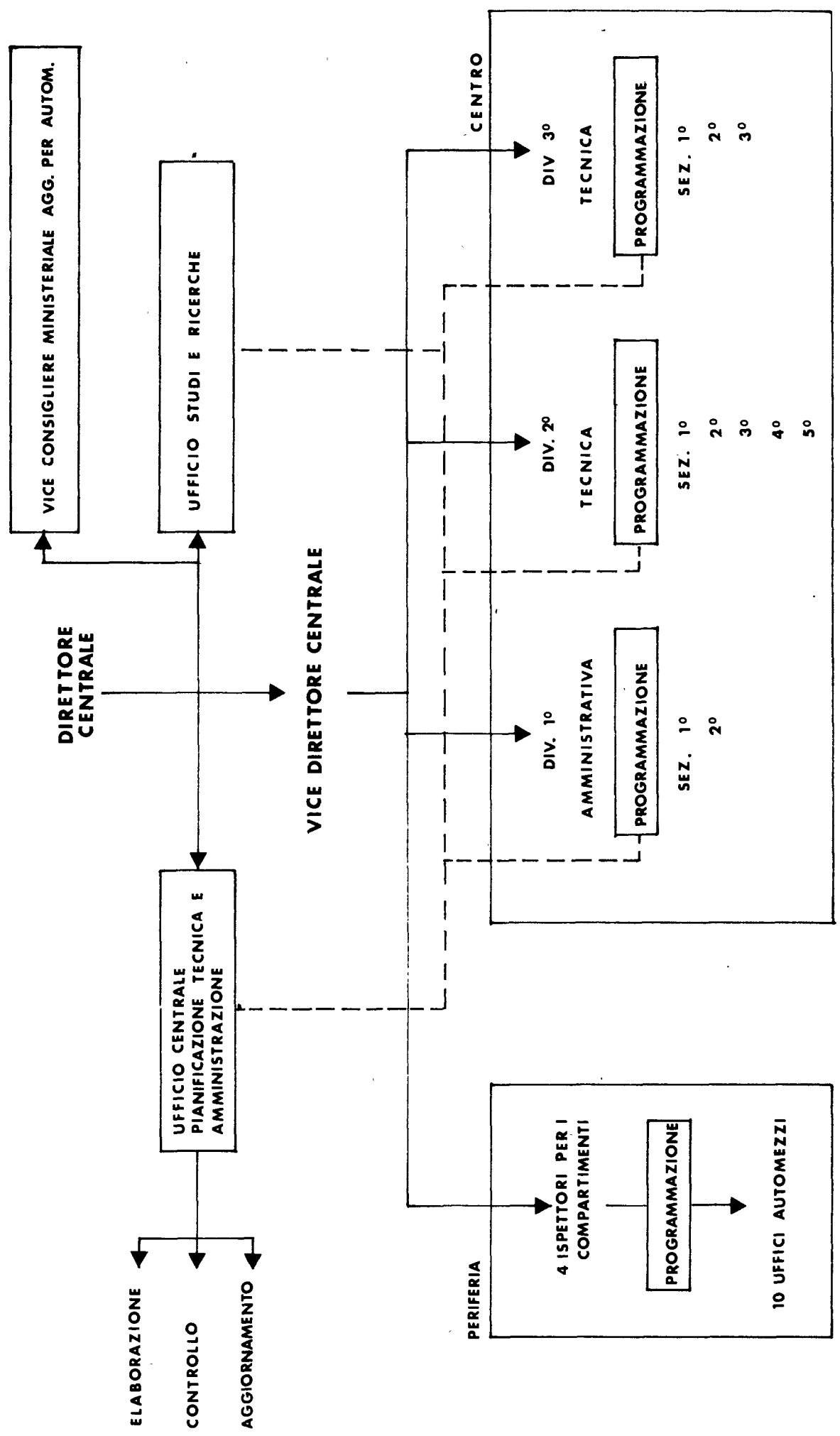

PERSONALE. PREVISIONE DI SPESA PER IL QUINQUENNIO 1977 - 1981
(importi in milioni di lire)

1977	1978	1979	1980	1981	TOTALE
628.773,4	691.650,7	760.815,7	836.897,2	920.586,9	3.838.723,9

PERSONALE: FABBISOGNO DI PERSONALE U.L.A.
(richieste dei Compartimenti)

COMPARTIMENTI	Consistenza Organica 1976	Fabbisogno dichiarato 1977 - 1981			% di aumento annuo
		Imp.	Agenti	Totale	
PIEMONTE-VAL D'AOSTA	8.425	730	425	1.155	2,60
LOMBARDIA	13.889	3.682	1.804	5.486	7,88
VENETO	7.077	869	1.061	1.930	5,45
FRIULI-VENEZIA GIULIA	2.374	385	118	503	4,20
TRENTINO-ALTO ADIGE	2.055	159	139	298	2,95
LIGURIA	3.163	365	293	658	4,16
EMILIA ROMAGNA	6.736	540	1.082	1.622	4,80
TOSCANA	6.645	758	822	1.580	4,74
MARCHE-UMBRIA	4.163	1.217	1.000	2.217	10,64
LAZIO	5.430	1.055	727	1.782	6,56
ABRUZZO MOLISE	3.141	57	35	92	0,58
CAMPANIA	6.933	469	446	915	2,62
PUGLIA-LUCANIA	5.406	689	659	1.348	4,98
CALABRIA	3.716	303	216	519	2,78
SARDEGNA	2.613	470	190	660	5,04
SICILIA	6.051	807	417	1.224	4,04
TOTALE	87.820	12.555	9.434	21.989	M = 4,62

PERSONALE: FABBISOGNO DI PERSONALE U.L.A. E RELATIVA SPESA (importi in migliaia di lire)

COMPARTIMENTI	Consistenza organica al 1.1.1976			1977			1978			1979			1980			1981							
	Imp.	Ag.	Tot.	Imp.	Ag.	Tot.	Spesa	Imp.	Ag.	Tot.	Spesa	Imp.	Ag.	Tot.	Spesa	Imp.	Ag.	Tot.	Spesa				
	PIEMONTE-VAL D'AOSTA	4.959	3.466	8.425	99	69	168	883.760	198	138	336	1.787.520	297	207	504	2.681.280	396	276	672	3.675.040	495	345	840
LOMBARDIA	8.718	5.171	13.889	269	159	428	2.276.960	538	318	856	4.553.920	807	477	1.284	6.830.880	1.076	636	1.712	9.107.640	1.345	795	2.140	11.394.800
VENETO	4.253	2.824	7.077	85	56	141	750.120	170	112	282	1.500.240	255	168	423	2.250.360	340	224	564	3.480.000	425	280	705	3.750.600
FRILUNI-VENEZIA GIULIA	1.523	854	2.374	30	17	47	250.040	60	34	94	500.080	90	51	141	750.120	120	68	188	1.000.160	150	85	235	1.250.200
TRENTINO-ALTO ADIGE	1.136	919	2.055	35	28	63	335.160	70	56	126	670.320	105	84	189	1.005.480	140	112	252	1.340.640	175	140	315	1.675.800
LIGURIA	2.130	1.033	3.163	43	21	64	340.480	86	42	128	680.960	129	63	192	1.021.440	172	84	256	1.361.920	215	105	320	1.702.400
EMILIA-ROMAGNA	3.900	2.836	6.736	78	57	135	718.200	156	114	270	1.436.400	234	171	405	2.154.600	312	228	540	2.672.800	390	285	675	3.591.000
TOSCANA	4.149	2.496	6.645	80	50	130	681.600	160	100	260	1.363.200	240	150	390	2.074.800	320	200	520	2.766.400	400	250	650	3.458.000
MARCHE-UMBRIA	2.439	1.724	4.163	75	53	128	680.960	150	106	256	1.361.920	225	159	384	2.042.880	300	212	512	2.723.840	375	265	640	3.404.800
LAZIO	3.723	1.707	5.430	74	34	108	574.560	148	68	216	1.146.120	222	102	324	1.723.680	296	136	432	2.298.240	370	170	540	2.672.800
ABRUZZO-MOLISE	2.016	1.128	3.144	40	23	63	335.160	80	46	126	670.320	120	69	189	1.005.480	160	92	252	1.340.640	200	115	315	1.675.800
CAMPANIA	4.658	2.275	6.933	93	45	138	794.160	186	90	276	1.468.320	279	135	414	2.202.480	372	180	552	2.696.640	465	225	690	3.670.800
PUGLIA-LUCANIA	3.540	1.866	5.406	71	37	108	574.560	142	74	216	1.146.120	213	111	324	1.723.680	294	148	442	2.298.240	355	185	540	2.672.800
CALABRIA	2.459	1.257	3.716	49	25	74	383.680	98	50	148	767.360	147	75	222	1.181.040	196	100	296	1.574.720	245	125	370	1.968.400
SARDEGNA	1.691	922	2.613	34	18	52	276.640	68	36	104	583.280	102	54	156	829.920	136	72	208	1.106.560	170	90	260	1.383.200
SICILIA	3.568	2.115	5.683	70	42	112	843.720	158	84	242	1.267.440	237	126	363	1.931.160	316	168	484	2.574.880	395	210	605	3.218.600
TOTALE	55.227	32.593	87.820	1.234	734	1.968	10.469.760	2.468	1.468	3.936	20.599.520	3.702	2.202	5.904	31.409.280	4.936	2.936	7.872	41.670.040	6.170	3.670	9.840	52.348.800

PERSONALE: COSTO MEDIO ANNUO PER UNITA' U.L.A.
(importi in migliaia di lire)

Stipendi	378.100.000
Premio industriale	18.555.000
Supercottimo	9.100.000
Prestazioni straordinarie	9.932.454
Prestazioni a cottimo	—
Indennità motomezzi-bicicletta e serv. viag.	5.600.000
Intensificazione	6.000.000
Indennità di missione	4.250.000
Indennità varie (lingue, giornate festive, località disagiate, ecc.)	8.391.000
Pensioni ordinarie	—
Contributi Istituto Postelegrafonici	31.998.162
Indennità maneggio valori	1.500.000
Totale spese per il personale al 1°/1/1977	473.426.616
Unità applicate nell'anno 1976 (Personale ruolo, non di ruolo, straordinario)	84.664
Spesa media annua per unità al 1°/1/1977	5.592

PERSONALE: MAGGIORE SPESA PER ADEGUAMENTO ORGANICO U.L.A.

ANNI	Organico 1.1.76	Presenti	PARZIALE COPERTURA ORGANICO	COSTO UNITARIO	SPESA
1976	55.227	52.071	—	—	—
1977		52.071	853	5.320.000	4.537.960.000
1978		52.924	1.303	»	11.469.920.000
1979		55.227	1.000	»	16.789.920.000
1980		55.227	—	»	16.789.920.000
1981		55.227	—	»	16.789.920.000
	55.227	55.227	3.156	»	66.377.640.000

PERSONALE: PREVISIONE CESSAZIONI DAL SERVIZIO PERSONALE U.L.A.

Motivi	1977			1978			1979			1980			1981			
	XXII	XXIV	TAB. XXIII	XXII	XXIV	TAB. XXIII	XXII	XXIV	TAB. XXIII	XXII	XXIV	TAB. XXIII	XXII	XXIV	TAB. XXIII	XXIV
LIMITI ETA'	80	160	90	80	160	90	80	160	90	80	160	90	80	160	90	160
MOTIVI SALUTE	35	40	40	35	40	40	35	40	40	35	40	40	35	40	40	40
DIMISSIONI	60	45	130	60	45	130	60	45	130	60	45	130	60	45	130	45
DECESSI	30	70	40	30	70	40	30	70	40	30	70	40	30	70	40	70
DECADENZA	1	4	20	1	4	20	1	4	20	1	4	20	1	4	20	4
OPZIONI			90			90			90			90			90	
PERSONALE COLLOCANDO A RIPOSO CON I BENEFICI DI CUI ALL'ART. 3 DELLA LEGGE 24.5.1970. N. 336. SECONDO I CONTINGENTI FORMATI AI SENSI DELL'ART. 1 DELLA LEGGE 14.8.1974. N. 355, SALVO I CASI DI CESSAZIONI PREVISTI DALL'ART. STESSO.																
	36	306	526	36	306	527	37	307	527	18	153	263				
TOTALI	242	716	845	242	716	846	243	717	846	224	563	582	206	410	319	
	1.803			1.804			1.806			1.396			935			

PERSONALE: SPESA ANNUA SETTORE U.L.A.
(importi in migliaia di lire)

ANNI	Personale anno precedente	Incremento	TOTALE	Costo unitario (1.1.1977)	Spesa annua
1977	84.664	2.821	87.485	5.592	473.426.615
1978	87.485	3.271	90.756	5.592	489.216.120
1979	90.756	2.968	93.724	5.592	507.507.550
1980	93.724	1.968	95.692	5.592	524.104.610
1981	95.692	1.968	97.660	5.592	535.109.665
		12.996			2.529.364.560

**ORGANIZZAZIONE: PREVISIONI DI SPESA PER LA FILATELIA
LA PROPAGANDA E LE MOSTRE**
(importi in milioni di lire)

VOCI DI SPESA	ANNI	1977	1978	1979	1980	1981
Propaganda filatelica del Ministro e del Direttore Generale, da effettuare mediante l'invio di omaggi filatelici a parlamentari, giornalisti e personalità varie, italiane e straniere		40	45	50	55	60
Propaganda da effettuare, in occasione dell'approvazione dei programmi filatelici e in preparazione della Giornata del francobollo, attraverso comunicati radio e televisivi, organi di stampa, proiezione di brevi filmati in sale cinematografiche, cartelli da esporre sui mezzi pubblici, la stampa e la distribuzione di manifesti, depliant e opuscoli illustrativi, concorsi per giornalisti, targhette leggenda.		220	240	260	280	300
Propaganda da effettuare partecipando a fiere e mostre filateliche.		100	110	120	130	140
Fornitura di macchine elettriche per la bollatura delle buste FDC agli sportelli filatelici degli uffici centrali delle Direzioni provinciali indicate nei programmi annuali.		22,5	17,5			
Fornitura di macchine elettriche per la bollatura delle buste FDC agli sportelli filatelici degli uffici centrali della città, non sedi di direzioni provinciali indicate nei programmi annuali.				22,5	13	10
Potenziamento dell'Ufficio vendita c.v.p. per corrispondenza (automazione, meccanizzazione, acquisto materiali e attrezzature).		20	20	20	20	20
Mostre a carattere non filatelico.		120	130	140	150	160
Propaganda con altri mezzi (depliant, volantini, ecc.).		60	80	100	120	140
Propaganda a mezzo documentari.		110	120	130	140	150
T O T A L E		692,5	762,5	842,5	908	980

ISTRUZIONE PROFESSIONALE: PROGRAMMA DEI CORSI

TIPO DI CORSO	1977						1978						1979						1980						1981						TOTALE						TOTALE complessivo			
	Centrali			Decentrali			Centrali			Decentrali			Centrali			Decentrali			Centrali			Decentrali			Centrali			Decentrali			Centrali			Decentrali						
	N. c.si	N. all.	N. c.si all.	N. c.si	N. all.	N. c.si all.	N. c.si	N. all.	N. c.si all.	N. c.si	N. all.	N. c.si all.	N. c.si	N. all.	N. c.si all.	N. c.si	N. all.	N. c.si all.	N. c.si	N. all.	N. c.si all.	N. c.si	N. all.	N. c.si all.	N. c.si	N. all.	N. c.si all.	N. c.si	N. all.	N. c.si all.	N. c.si	N. all.	N. c.si all.	N. c.si	N. all.					
Amministrativo Contabili	18	445	8	94	17	395	7	84	18	445	7	119	18	445	6	73	18	445	5	65	89	2.175	33	435	122	2.610														
Tecnici	33	506	45	473	32	400	31	354	26	320	37	395	27	326	30	340	22	326	31	362	140	1.878	174	1.924	314	3.802														
Automaz. e Meccaniz.	59	255	304	3.258	32	130	235	3.285	25	105	227	3.888	23	95	164	3.790	21	90	164	4.495	160	675	1.094	18.716	1.254	19.391														
Servizi Tradizionali	6	100	186	3.931	14	305	166	3.464	6	100	144	4.223	8	200	148	3.103	7	145	149	3.069	41	850	793	17.790	834	18.640														
U.L.A.	16	160	78	1.830	24	250	90	2.236	24	250	89	2.052	24	250	75	1.757	24	250	79	1.932	112	1.160	411	9.807	523	10.967														
Vari	100	600	7	180	100	600	5	100	100	600	6	150	100	600	5	150	100	600	6	160	500	3.000	29	740	529	3.740														
TOTALE	232	2.066	628	9.766	219	2.080	594	9.523	199	1.820	510	10.827	200	1.916	428	9.213	192	1.856	434	10.083	1.042	9.738	2.534	49.412	3.576	59.150														
	1977						1978						1979						1980						1981															
	N. corsi			N. allievi			N. corsi			N. allievi			N. corsi			N. allievi			N. corsi			N. allievi			N. corsi			N. allievi												
	860			11.832			753			11.603			709			12.647			628			11.129			626			11.939												

ISTRUZIONE PROFESSIONALE : PROGRAMMA DEI CORSI

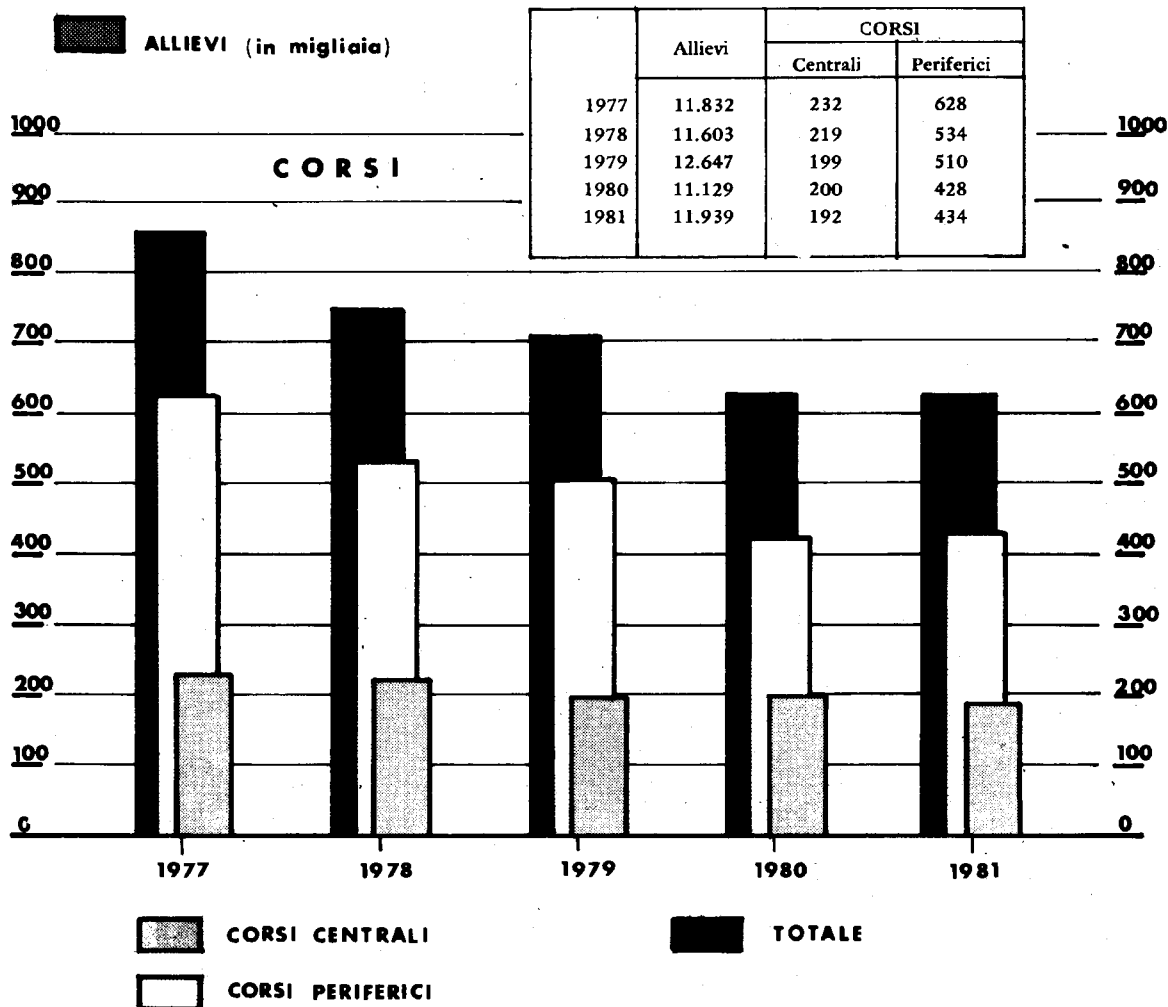
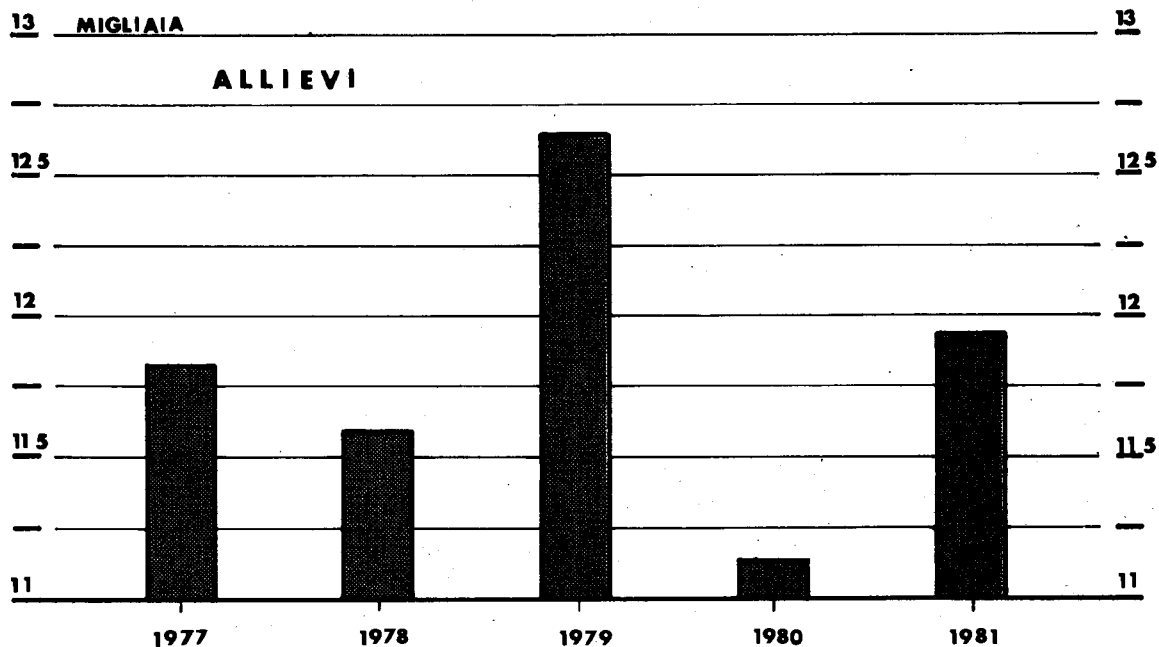

ISTRUZIONE PROFESSIONALE E RICERCA SCIENTIFICA: PREVISIONI DI SPESA
(importi in miliardi di lire)

CATEGORIA	ANNI					
	1977	1978	1979	1980	1981	Totale
Ricerca Scientifica	2,0	2,2	2,4	2,7	3,0	12,3
Funzionamento ISPT	0,4	0,5	0,6	0,7	0,8	3,0
Istruzione Professionale	2,8	3,0	3,3	3,6	4,0	16,7
TOTALE	5,2	5,7	6,3	7,0	7,8	32,0

ISTRUZIONE PROFESSIONALE E RICERCA SCIENTIFICA

PREVISIONI DI SPESA

MILIARDI DI LIRE

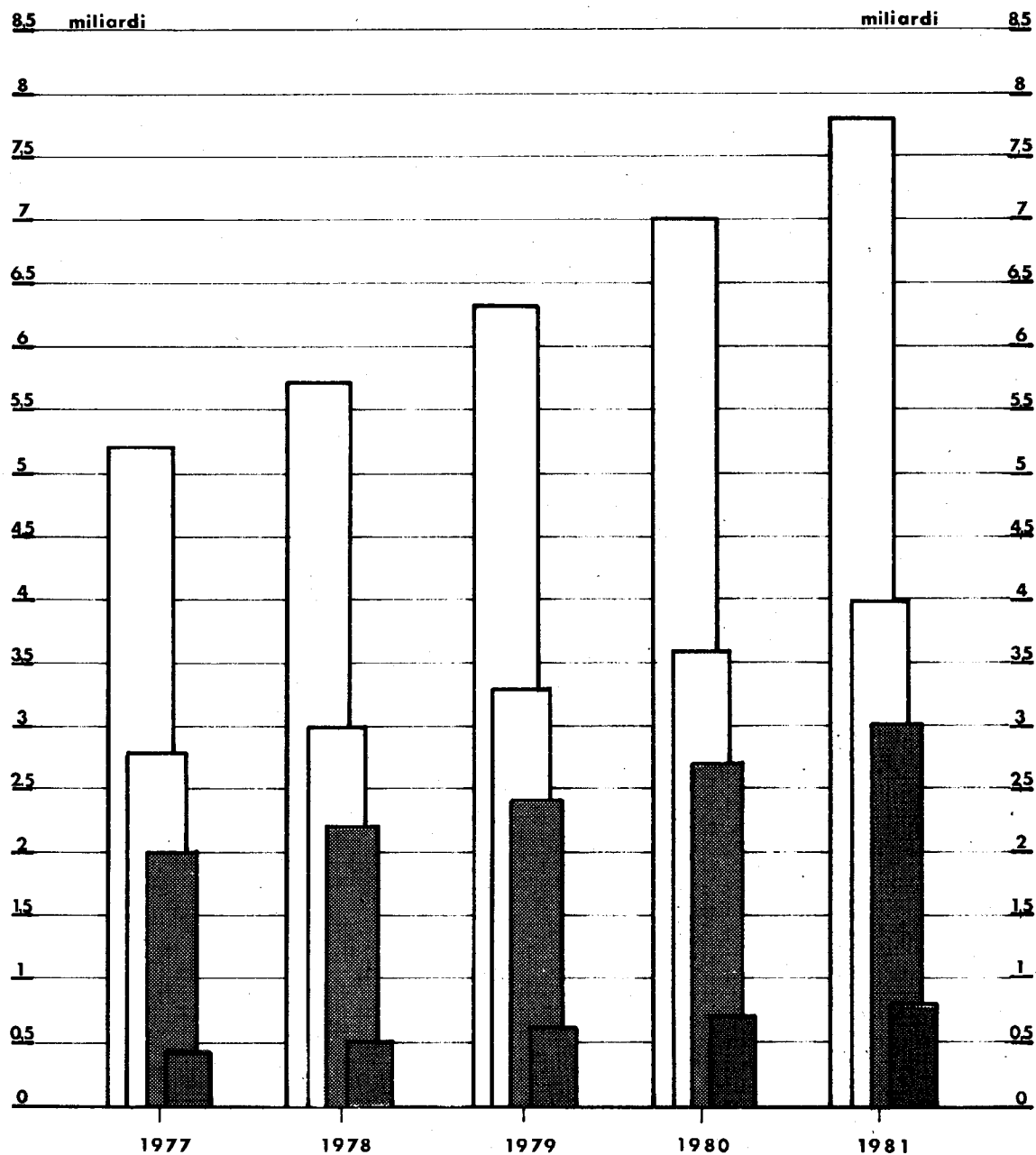

FUNZIONAMENTO ISPT
 RICERCA SCIENTIFICA

ISTRUZIONE PROFESSIONALE
 TOTALE

SERVIZI POSTALI: PREVISIONI DI SPESA PER IL QUINQUENNIO 1977 - 1981
(importi in milioni di lire)

OGGETTO	1977	1978	1979	1980	1981	Totale del quinq.
Indennità al personale per il servizio prestato in ore serali e notturne.	7.400	7.400	7.400	7.500	7.600	37.300
Indennità al personale viaggiante.	3.600	3.800	3.900	4.000	4.000	19.300
Per missioni e visite d'ispezione effettuate dagli ispettori e funzionari ministeriali, dagli ispettori provinciali e dai capilinea, nell'interesse dei servizi del movimento e dei trasporti postali, nonché per viaggi eseguiti in turni diversi da quelli normali o con mezzi straordinari dal personale dei servizi ambulanti e dai messaggeri.	65	72	73	74	75	359
Rimborso al Provveditorato generale dello Stato delle spese per la fabbricazione delle carte valori postali e per l'acquisto dei relativi bozzetti.	2.550	2.550	2.600	2.600	2.650	12.950

SERVIZI POSTALI: PREVISIONI DI SPESA PER IL QUINQUENNIO 1977 - 1981
(importi in milioni di lire)

OGGETTO	1977	1978	1979	1980	1981	Totale del quinq.
Aggio per la vendita di carte-valori postali, esclusi i segnatasse	5.498	6.000	6.000	6.500	6.500	30.498
Moduli, pubblicazioni e materiali concernenti le carte-valori postali per uso filatelico.	2,0	2,0	2,2	2,5	2,5	11,2
Spese per il trasporto degli effetti postali sulle linee di navigazione aerea.	26.600	26.000	26.000	26.000	26.000	130.600
Rimborsi per il transito e per lo scambio con l'estero delle corrispondenze postali.	413,5	1.000	600	500	1.000	3.513,5
Rimborsi per il transito e per lo scambio con l'estero dei pacchi postali.	1.125	1.180	1.250	1.300	1.365	6.220

SERVIZI POSTALI: PREVISIONI DI SPESA PER IL QUINQUENNIO 1977 - 1981
(importi in milioni di lire)

OGGETTO	1977	1978	1979	1980	1981	Totale del quinq.
Acquisto di buoni risposta internazionali e pagamenti relativi al cambio dei buoni stessi. Acquisto di tessere postali di riconoscimento.	5	10	5	10	5	35
Abbuoni e rimborsi relativi al servizio delle corrispondenze e restituzione di somme indebitamente percepite dall'Amministrazione.	470	650	650	650	650	3.070
Abbuoni e rimborsi relativi al servizio dei pacchi	30	35	35	35	35	170
Rimborsi relativi ai buoni risposta internazionali cambiati in Italia.	45	45	45	45	45	225
Indennizzi per la perdita di raccomandate e per la perdita, manomissione o avaria dei pacchi e degli invii assicurati e rimborsi per frodi nel servizio delle corrispondenze e dei pacchi gravati di assegno o per omesso rimborso dell'importo dell'assegno.	140	140	140	140	140	700
TOTALE	47.943,5	48.884	48.700,2	49.356,5	50.067,5	244.951,7

SERVIZI POSTALI: PREVISIONI DI SPESA (MILIONI DI LIRE)

ANNI	IMPORTI
1977	47.943,5
1978	48.884,0
1979	48.700,2
1980	49.356,5
1981	50.067,5
	<hr/>
	244.951,7

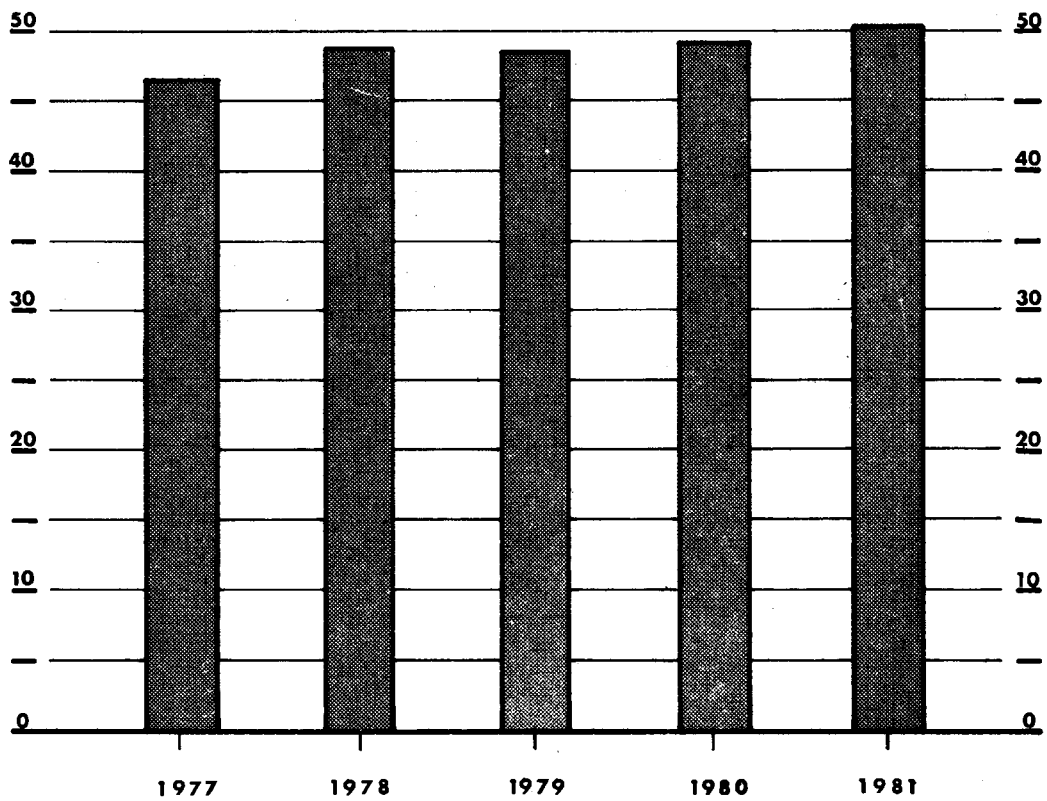

SERVIZI DI TELECOMUNICAZIONI: SVILUPPO DEGLI IMPIANTI TELEX

S E D E	A N N I					
	1976	1977	1978	1979	1980	1981
ANCONA	500	500	750	900	1.100	1.100
BARI	500	500	900	1.100	1.600	1.600
BELLUNO	100	100	300	350	400	400
BOLOGNA	1.600	1.600	1.600	1.600	2.250	3.500
BOLZANO	900	900	900	1.100	1.500	1.500
BRESCIA	1.400	1.400	1.400	1.400	1.500	1.500
CAGLIARI	330	400	700	800	1.000	1.000
CATANIA	420	600	1.100	1.500	2.000	2.200
CATANZARO	50	50	250	250	250	250
COMO	700	700	800	900	1.300	1.300
COSENZA	100	100	250	250	250	250
FIRENZE	2.200	2.200	3.000	3.000	3.000	4.000
FORLI'	600	600	850	1.000	1.300	1.300
GENOVA	1.400	1.400	1.400	2.500	3.500	4.500
LATINA	600	600	700	800	900	900
MESSINA	200	200	550	700	800	800
MILANO	8.100	10.900	12.000	14.000	14.000	17.000
NAPOLI	1.470	1.470	2.100	2.800	3.500	3.600
NOVARA	700	700	900	1.100	1.200	1.300
PADOVA	650	650	800	1.100	1.300	1.300
PALERMO	340	500	1.500	1.500	1.600	1.600
PARMA	900	900	1.100	1.150	1.200	1.200
PERUGIA	200	200	350	400	500	500
PESCARA	250	250	450	600	650	650
PISA	500	600	1.000	1.500	1.500	2.100
POTENZA	100	100	200	200	200	200
REGGIO CALABRIA	200	200	500	550	600	600
ROMA	3.500	5.000	5.900	6.500	7.000	7.200
SALERNO	200	200	450	550	700	700
TARANTO	200	200	450	500	550	550
TORINO	2.800	2.800	4.400	5.500	6.000	6.600
TRIESTE	750	750	750	900	1.000	1.000
UDINE	400	400	500	600	700	700
VENEZIA	850	850	1.200	1.500	1.700	1.700
VERONA	1.100	1.100	1.200	1.500	1.700	1.700
TOTALI	34.810	39.620	51.200	60.600	68.250	76.300

SVILUPPO DEGLI IMPIANTI TELEX NEL QUINQUENNIO 1977-1981

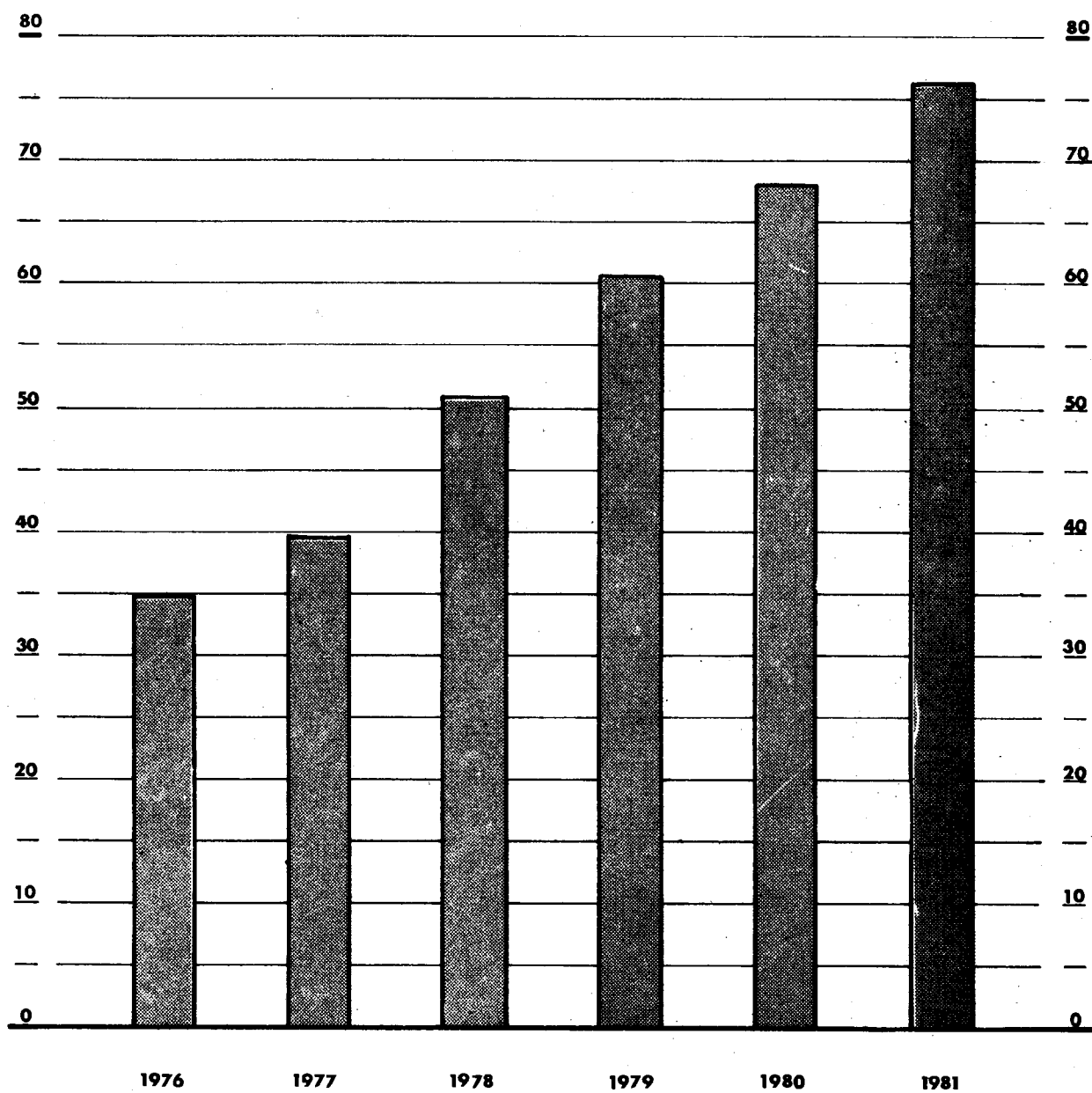

SERVIZI DI TELECOMUNICAZIONI : SVILUPPO DEI CIRCUITI TELEGRAFICI PRIVATI

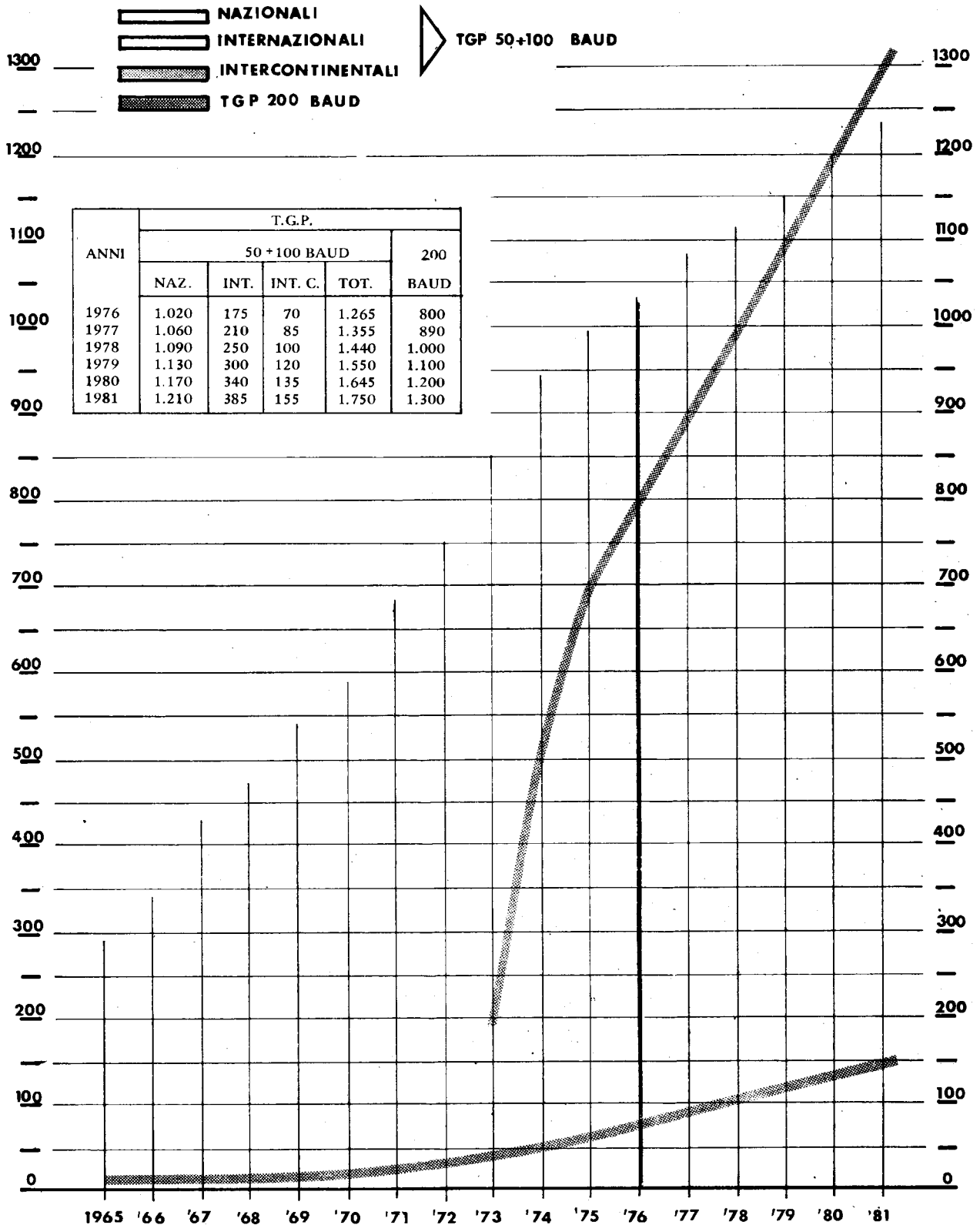

SERVIZI DI TELECOMUNICAZIONI: SVILUPPO CANALI T.A. NEL QUINQ. 1977-1981

ANNI	Attacchi utenti		Giunzioni		TGP 50 + 100 BAUD		TGP 200 BAUD		CANALI					
	N°	INCR. ASS.	N°	INCR. ASS.	N°	INCR. ASS.	N°	INCR. ASS.	Utenti	Giunz.	TGP 50 + 100B	TGP 200B	Sostituz.	Totali
1976	34.810	4.800	7.020	16.722	1.265	90	800	90	2.886	15.050	117	90	1.000	19.143
1977	39.620	11.580	23.742	11.610	1.355	85	890	110	6.948	10.440	110	110	1.200	18.817
1978	51.200	9.400	35.352	14.450	1.440	110	1.000	100	5.640	13.005	143	100	1.400	20.288
1979	60.600	7.650	49.802	14.091	1.550	95	1.100	100	4.590	12.682	124	100	1.600	19.096
1980	68.250	8.050	63.893	14.234	1.645	105	1.200	100	4.830	12.810	136	100	1.800	19.676
1981	76.300		78.127		1.750		1.300							
TOTALI	76.300	41.490	78.127	71.107	1.750	485	1.300	500	24.894	63.996	630	500	7.000	97.020

SVILUPPO CANALI T.A.

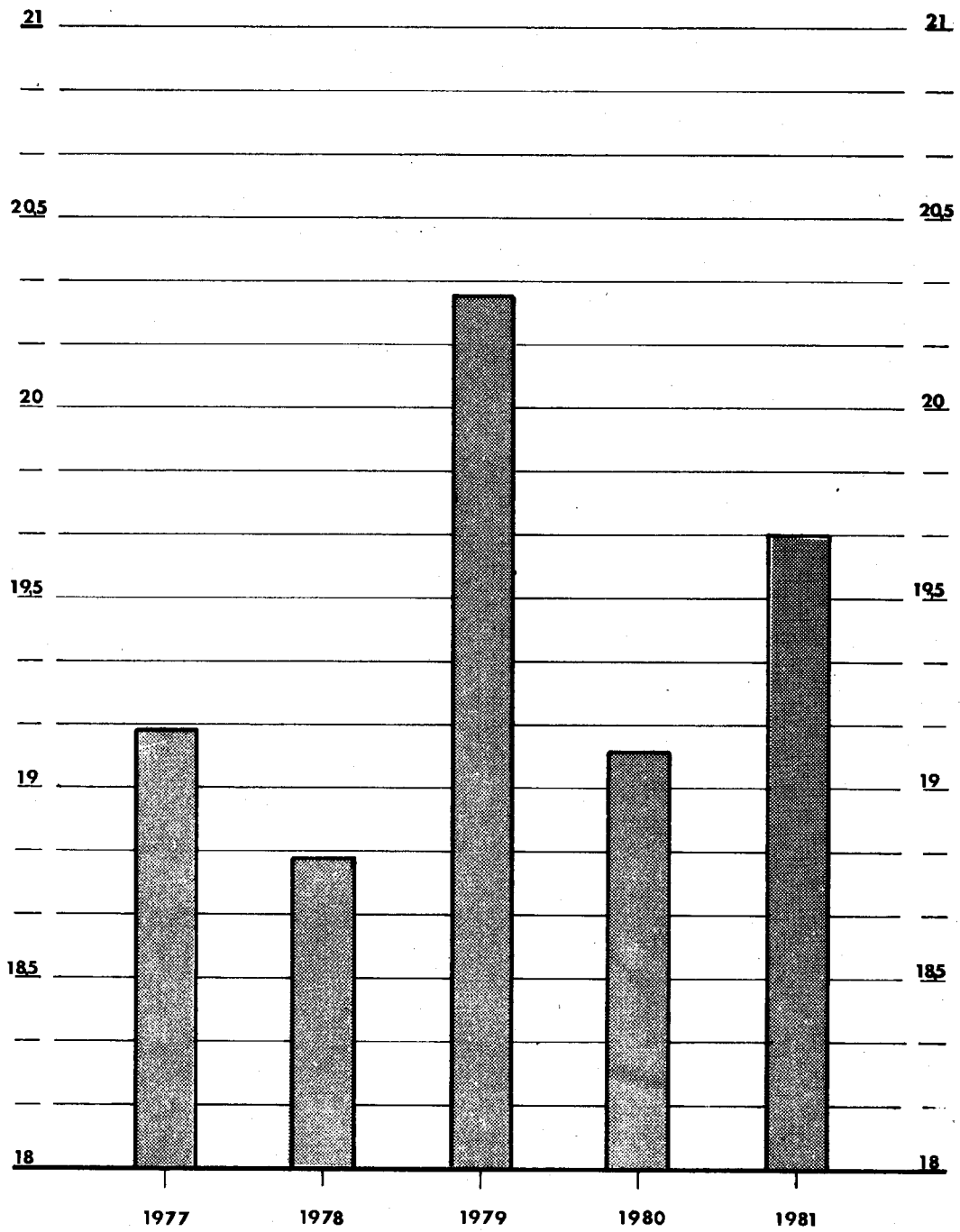

**SERVIZI DI TELECOMUNICAZIONI:
SVILUPPO DELLA TELEGRAFIA NEI CENTRI MINORI**

ANNI	Posti Px e Gx	Telegrafia minore con noleggio fac-simili		Telegrafia minore con minitelescriventi		Telefoto	
		rice-trasm.	ric. aut.	Te 050	FV 112	trasm. aut.	ric. aut.
1977	120	700	50	100	40	5	5
1978	100	850	60	120	50	5	5
1979	80	1.000	70	150	50	5	5
1980	70	1.200	90	180	40	5	5
1981	40	1.500	120	220	30	5	5

SERVIZI DI TELECOMUNICAZIONI: SVILUPPO RADIOTELEGRAFICO E RADIOTELEFONICO (RT-RTF)

Anno 1976	Anno 1977	Anno 1978	Anno 1979	Anno 1980	Anno 1981
n. radiotf: 387.000	+ 11,1	+ 16,8	+ 22,7	+ 28,4	+ 34,4
n. radiotg: 420.000	+ 3,6	+ 7,4	+ 11,9	+ 15,7	+ 19,0

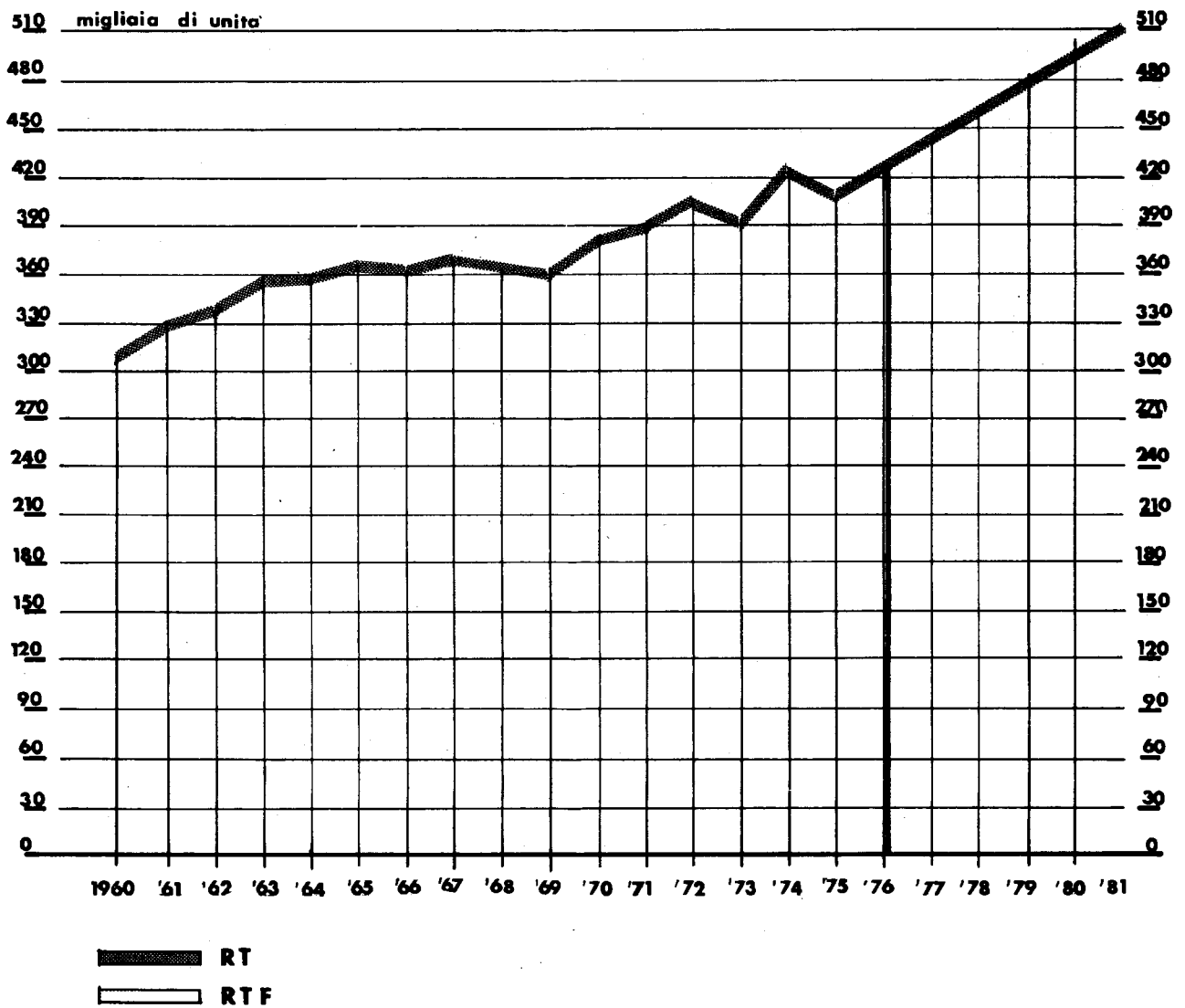

SERVIZI DI TELECOMUNICAZIONI:
PREVISIONI DI SPESA PER IL QUINQUENNIO 1977 - 1981
 (importi in milioni di lire)

OGGETTO	1977	1978	1979	1980	1981	Totale del quinq.
SPESE IN CONTO CORRENTE:						
Servizi telegrafici	53.005	62.030	72.555	85.840	99.670	373.100
Servizi radioelettrici	520	770	745	820	920	3.775
TOTALE spese correnti	53.525	62.800	73.300	86.660	100.590	376.875
SPESE IN CONTO CAPITALE:						
Servizi telegrafici	30.245	39.300	48.950	50.655	50.110	219.260
Servizi radioelettrici	2.340	1.700	1.550	1.800	1.360	8.750
TOTALE spese in conto capitale	32.585	41.000	50.500	52.455	51.470	228.010
TOTALE complessivo	86.110	103.800	123.800	139.115	152.060	604.885

SERVIZI DI BANCOPOSTA:
PREVISIONI DI SPESA PER IL QUINQUENNIO 1977 - 1981
(importi in milioni di lire)

SETTORI	ANNI				
	1977	1978	1979	1980	1981
-- Vaglia	700	910	910	945	980
-- Risparmi	3.093	4.021	4.268	4.330	4.485
-- Conti Correnti Postali	5.100	6.630	7.140	7.242	7.395
-- Spese comuni a tutti i servizi a danaro	133	146	160	173	186
-- Manutenzione e migliorie sede	300	330	360	390	420
-- Funzionamento C.E.D. Risparmi	620	682	701	719	738
-- Funzionamento C.E.D. Conti Correnti	270	297	305	313	322
-- Trasporto e scorta armata fondi e materiali	450	518	585	675	810
-- Perdite di cambio liquidazioni conti esteri	1.000	1.000	900	800	700
TOTALI	11.666	14.534	15.329	15.587	16.036
INDICI (1977 = 100)	100,0	124,6	131,4	133,6	137,5

SERVIZI DI BANCOPOSTA:
NUMERI INDICI DELLA SPESA NEL QUINQUENNIO 1977 - 1981

SETTORI	1977	1978	1979	1980	1981
-- Funzionamento CED Risparmi e C/C	100	110	113	116	119
-- Vaglia	100	130	130	135	140
-- Risparmi	100	130	138	140	145
-- Conti Correnti	100	130	140	142	145
-- Spese Comuni a tutti i servizi	100	110	120	130	140
-- Manutenzione e migliorie sede	100	110	120	130	140
-- Trasporto e scorta armata fondi e materiali	100	115	130	150	180
-- Perdite di cambio liquidazioni conti esteri	100	100	90	80	70
1977 =	100				
1978		124,6			
1979			131,4		
1980				133,6	
1981					137,5

SERVIZI DI BANCOPOSTA : NUMERI INDICI DELLA SPESA NEL QUINQUENNIO 1977-1981

SETTORI	1977	1978	1979	1980	1981
– Funzionamento CED RISPARMI E C/C	100	110	113	116	119
– Vaglia	100	130	130	135	140
– Risparmi	100	130	138	140	145
– Conti Correnti	100	130	140	142	145
– Spese Comuni a tutti i servizi	100	110	120	130	140
– Manutenzione e migliore sede	100	110	120	130	140
– Trasporto e scorta armata fondi e materiali	100	115	130	150	180
– Perdite di cambio liquidazioni conti esteri	100	100	90	80	70

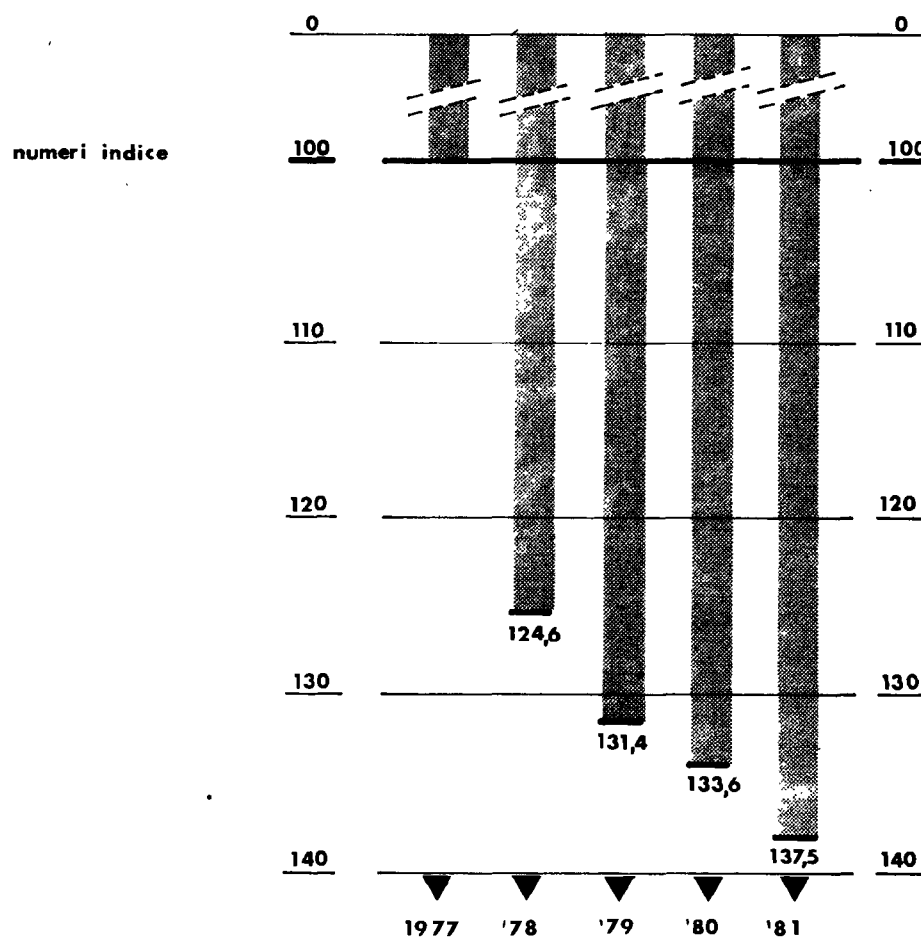

SERVIZI ISPETTIVI: PREVISIONI DI PERSONALE

DIREZIONE COMPARTIM.	ISPETTORI			VERIFICATORI		BRIGADIERI	
	assegno	applicati	previsione nel quinq.	appl.	prev. nel quinq.	appl.	prev. nel quinq.
Abruzzo-Molise	16	10	18	12	14	8	12
Calabria	17	14	26	10	14	5	8
Campania	29	31	35	20	27	14	20
Emilia Romagna	25	20	39	13	23	15	17
Friuli-Venezia Giulia	9	4	12	9	14	3	3
Lazio	52	39	70	23	33	20	40
Liguria	13	8	23	13	15	8	12
Lombardia	45	24	72	27	35	23	33
Marche-Umbria	17	8	25	15	16	5	7
Piemonte-Val D'Aosta	32	19	34	17	22	29	31
Puglia-Lucania	19	20	25	12	14	11	13
Sardegna	8	4	13	4	4	5	7
Sicilia	41	34	41	—	18	21	22
Toscana	25	21	32	17	22	13	15
Trentino-Alto Adige	5	4	9	8	11	3	4
Veneto	20	11	35	15	18	12	14
TOTALI	373	271	509	215	300	195	258

**TRASPORTI: SEDI CAPOLUOGO DI PROVINCIA IN CUI I TRASPORTI
POSTALI URBANI SONO AFFIDATI AD ACCOLLATORI**

1) ALESSANDRIA	21) ISERNIA	41) ROVIGO
2) AOSTA	22) L'AQUILA	42) SALERNO
3) ASCOLI PICENO	23) LA SPEZIA	43) SASSARI
4) ASTI	24) LATINA	44) SAVONA
5) AVELLINO	25) MACERATA	45) SIENA
6) BELLUNO	26) MASSA	46) SIRACUSA
7) BENEVENTO	27) MATERA	47) SONDRIO
8) BOLZANO	28) MODENA	48) TERAMO
9) BRESCIA	29) PADOVA	49) TERNI
10) CALTANISSETTA	30) PARMA	50) TRAPANI
11) CAMPOBASSO	31) PESARO	51) TRENTO
12) COMO	32) PESCARA	52) TREVISO
13) COSENZA	33) PIACENZA	53) TRIESTE
14) CREMONA	34) PORDENONE	54) UDINE
15) CUNEO	35) POTENZA	55) VARESE
16) ENNA	36) RAGUSA	56) VENEZIA
17) FERRARA	37) RAVENNA	57) VERCELLI
18) FROSINONE	38) R. CALABRIA	58) VICENZA
19) GORIZIA	39) R. EMILIA	59) VITERBO
20) IMPERIA	40) RIETI	

**TRASPORTI: SEDI NON CAPOLUOGO DI PROVINCIA CHE, PER IL RILEVANTE
MOVIMENTO POSTALE, INTERESSANO LA GESTIONE DIRETTA**

SEDE	DATA DI SCADENZA DEL CONTRATTO	
1) BIELLA	31/ 5/1978	+ 1 Triennio
2) CARRARA	31/12/1979	
3) CESENA	31/12/1978	+ 2 anni
4) FAENZA	31/12/1980	
5) FOLIGNO	31/12/1981	
6) LIDO DI ROMA	28/ 2/1981	
7) MERANO	31/ 5/1980	
8) MESTRE	31/12/1981	
9) RICCIONE	31/10/1979	
10) RIMINI	31/ 7/1980	
11) SANREMO	31/ 5/1980	

TRASPORTI: SEDI OVE I SERVIZI SARANNO ASSUNTI IN GESTIONE DIRETTA
A PARTIRE DAL 1/1/1978

S E D E	APPALTI IN ATTO		
	Automezzi	Personale	
		autisti	scambisti portapacchi
1) AVELLINO	6	9	7
2) BRESCIA	17	16	8
3) CANTANISSETTA	6	7	4
4) ENNA	2	3	2
5) LA SPEZIA	9	11	—
6) RAGUSA	13	15	3
7) RAVENNA	6	8	7
8) SASSARI	8	14	15
BIELLA	6	8	7
Totali	73	91	53

1) FABBISOGNO AUTOMEZZI PER LA GESTIONE DIRETTA

Ai 73 veicoli attualmente impiegati dagli accollatari, vanno aggiunti in previsione:

- a) n. 20 veicoli per le scorte;
- b) una maggiorazione del 20% per:
 - servizi straordinari (in atto extracontrattuali) = 5%
 - prevedibile incremento dei servizi = 15%

per un totale:

$73 + 20 + (20/100)(73 + 20) = 110$ veicoli così ripartiti:

- n. 43 di portata fino a 6 q.li
- n. 30 di portata da 6 a 10 q.li
- n. 37 di portata da 10 a 20 q.li

2) FABBISOGNO PERSONALE PER LA GESTIONE DIRETTA

Alle 144 unità (91 + 53) attualmente impiegate dagli accollatari, è da aggiungersi in previsione:

- a) 24 unità già previste per le nuove organizzazioni;
- b) 18% per scorte ($300/255 - 1$);
- c) una maggiorazione del 20% per:
 - servizi straordinari (in atto extracontrattuali) = 5%
 - prevedibile incremento dei servizi = 15%

per un totale di:

$144 + 24 + 18\% + 20\% = 240$ unità così ripartite:

- n. 110 autisti
- n. 130 scambisti - portapacchi.

**TRASPORTI: SEDI OVE I SERVIZI SARANNO ASSUNTI IN GESTIONE DIRETTA
A PARTIRE DAL 1/1/1979**

SEDE	APPALTI IN ATTO		
	Automezzi	Personale	
		autisti	scambisti portapacchi
1) ASTI	4	4	4
2) CAMPOBASSO	5	5	5
3) FROSINONE	3	3	1
4) IMPERIA	5	6	3
5) ISERNIA	2	2	1
6) LATINA	4	6	8
7) MASSA	5	5	2
8) PIACENZA	9	11	—
9) PORDENONE	6	9	5
10) POTENZA	5	6	3
11) SONDRIO	2	4	1
12) TREVISO	6	8	3
13) UDINE	7	8	4
CESENA	4	7	4
RICCIONE	2	4	2
Totali	69	88	46

1) FABBISOGNO AUTOMEZZI PER LA GESTIONE DIRETTA

Ai 69 veicoli attualmente impiegati dagli accollatari, vanno aggiunti in previsione:

a) n. 24 veicoli per le scorte;

b) una maggiorazione del 20% per:

– servizi straordinari (in atto extracontrattuali) = 5%

– prevedibile incremento dei servizi = 15%

per un totale di:

$69 + 24 + (20/100)(69 + 24) = 110$ veicoli così ripartiti:

n. 43 di portata fino a 6 q.li

n. 30 di portata da 6 a 10 q.li

n. 37 di portata da 10 a 20 q.li

2) FABBISOGNO PERSONALE PER LA GESTIONE DIRETTA

Alle 134 unità (88 + 46) attualmente impiegate dagli accollatari, è da aggiungersi in previsione:

a) 51 unità già previste per le nuove organizzazioni;

b) 18% per le scorte $(300/255 - 1)$;

c) una maggiorazione del 20% per:

– servizi straordinari (in atto extracontrattuali) = 5%

– prevedibile incremento dei servizi = 15%

per un totale di:

$134 + 51 + 18\% + 20\% = 260$ unità così ripartite

n. 110 autisti

n. 150 scambisti - portapacchi.

**TRASPORTI: SEDI OVE I SERVIZI SARANNO ASSUNTI IN GESTIONE DIRETTA
A PARTIRE DAL 1/1/1980**

SEDE	APPALTI IN ATTO		
	Automezzi	Personale	
		autisti	scambisti portapacchi
1) COSENZA	11	16	16
2) CUNEO	18	26	12
3) FERRARA	8	11	8
4) GORIZIA	4	4	3
5) L'AQUILA	5	5	3
6) PESARO	7	12	10
7) RIETI	4	4	3
8) ROVIGO	3	6	6
9) SIENA	7	8	5
10) SIRACUSA	9	10	8
11) VARESE	7	11	6
12) VITERBO	7	7	—
CARRARA	4	5	2
FAENZA	3	6	5
MERANO	4	4	2
RIMINI	6	6	5
SANREMO	6	7	3
Totali	113	148	97

1) FABBISOGNO AUTOMEZZI PER LA GESTIONE DIRETTA

Ai 113 veicoli attualmente impiegati dagli accollatari, vanno aggiunti in previsione:

a) n. 26 veicoli per le scorte;

b) una maggiorazione del 20% per:

— servizi straordinari (in atto extracontrattuali) = 5%

— prevedibile incremento dei servizi = 15%

per un totale di:

$113 + 26 + (20/100)(113 + 26) = 166$ veicoli così ripartiti:

n. 70 di portata fino a 6 q.li

n. 45 di portata da 6 a 10 q.li

n. 51 di portata da 10 a 20 q.li

2) FABBISOGNO PERSONALE PER LA GESTIONE DIRETTA

Alle 245 unità (148 + 97) attualmente impiegate dagli accollatari, è da aggiungersi in previsione:

a) 48 unità già previste per le nuove organizzazioni;

b) 18% per la scorta $(300/255 - 1)$;

c) una maggiorazione del 20% per:

— servizi straordinari (in atto extracontrattuali) = 5%

— prevedibile incremento dei servizi = 15%

per un totale di:

$245 + 48 + 18\% + 20\% = 415$ unità così ripartite:

n. 170 autisti

n. 145 scambisti - portapacchi.

TRASPORTI: SEDI OVE I SERVIZI SARANNO ASSUNTI IN GESTIONE DIRETTA
A PARTIRE DAL 1/1/1981

SEDE	APPALTI IN ATTO		
	Automezzi	Personale	
		autisti	scambisti portapacchi
1) ALESSANDRIA	5	7	4
2) AOSTA	3	4	2
3) BENEVENTO	5	8	7
4) BOLZANO	9	13	4
5) CREMONA	4	10	4
6) MACERATA	4	7	9
7) MATERA	3	3	2
8) PARMA	9	10	8
9) REGGIO CALABRIA	7	9	—
10) SALERNO	10	13	14
11) TERNI	8	10	5
12) VERCELLI	5	8	5
13) VICENZA	15	21	6
LIDO DI ROMA	6	6	3
Totali	93	129	73

1) FABBISOGNO AUTOMEZZI PER LA GESTIONE DIRETTA

Ai 93 veicoli attualmente impiegati dagli accollatari, vanno aggiunti in previsione:

- a) n. 27 veicoli per le scorte;
- b) una maggiorazione del 20% per:
 - servizi straordinari (in atto extracontrattuali) = 5 %
 - prevedibile incremento dei servizi = 15 %

per un totale di:

$93 + 27 + (200/100)(93 + 27) = 144$ veicoli così ripartiti:

- n. 55 di portata fino a 6 q.li
- n. 40 di portata da 6 a 10 q.li
- n. 49 di portata da 10 a 20 q.li

2) FABBISOGNO PERSONALE PER LA GESTIONE DIRETTA

Alle 202 unità (129 + 73) attualmente impiegate dagli accollatari, è da aggiungersi in previsione:

- a) 52 unità già previste per le nuove organizzazioni;
- b) 18% per le scorte (300/255 – 1);
- c) una maggiorazione del 20% per:
 - servizi straordinari (in atto extracontrattuali) = 5 %
 - prevedibile incremento dei servizi = 15 %

per un totale di:

$202 + 52 + 18\% + 20\% = 360$ unità così ripartite:

- n. 140 autisti
- n. 220 scambisti - portapacchi.

TRASPORTI: SEDI OVE I SERVIZI SARANNO ASSUNTI IN GESTIONE DIRETTA
A PARTIRE DAL 1/1/1982

SEDE	APPALTI IN ATTO		
	Automezzi	Personale	
		autisti	scambisti portapacchi
1) ASCOLI PICENO	6	5	3
2) BELLUNO	3	6	2
3) COMO	6	10	9
4) MODENA	14	20	18
5) PADOVA	19	30	27
6) PESCARA	13	17	13
7) REGGIO EMILIA	8	10	8
8) SAVONA	8	11	8
9) TERAMO	4	6	1
10) TRAPANI	7	11	12
11) TRENTO	9	10	—
12) TRIESTE	21	22	—
13) VENEZIA	10	16	—
FOLIGNO	4	6	8
MESTRE	10	11	2
Totali	142	191	111

1) FABBISOGNO AUTOMEZZI PER LA GESTIONE DIRETTA

Ai 142 veicoli attualmente impiegati dagli accollatari, vanno aggiunti in previsione:

a) n. 33 veicoli per le scorte;

b) una maggiorazione del 20% per:

– servizi straordinari (in atto extracontrattuali) = 5%

– prevedibile incremento dei servizi = 15%

per un totale di:

$142 + 33 + (20/100)(142 + 33) = 210$ veicoli così ripartiti:

n. 60 di portata fino a 6 q.li

n. 70 di portata da 6 a 10 q.li

n. 80 di portata da 10 a 20 q.li

2) FABBISOGNO PERSONALE PER LA GESTIONE DIRETTA

Alle 302 unità (191 + 111) attualmente impiegate dagli accollatari, è da aggiungersi in previsione:

a) 18 unità già previste per le nuove organizzazioni;

b) 18% per le scorte ($300/255 - 1$);

c) una maggiorazione del 20% pari:

– servizi straordinari (in atto extracontrattuali) – 5%

– prevedibile incremento dei servizi = 15%

per un totale di:

$302 + 18 + 18\% + 20\% = 450$ unità così ripartite:

n. 210 autisti

n. 240 scambisti - portapacchi.

TRASPORTI: ADEGUAMENTO DEL PARCO VEICOLI ALLE ESIGENZE DI TRAFFICO

ANNI	AUTOMEZZI				
	piccoli	medi	grandi	blindati	Totale
1977	78	59	20	9	166
1978	57	42	13	5	117
1979	53	37	17	1	108
1980	52	41	16	2	111
1981	47	49	17	7	120
TOTALE	287	228	83	24	622

TRASPORTI: VEICOLI E ATTREZZATURE
(importi in milioni di lire)

SETTORI OPERATIVI	ESERCIZI FINANZIARI					
	1977	1978	1979	1980	1981	Totale nel quinq.
1) TRASPORTI POSTALI						
a) incremento servizi in gestioneP diretta						
acquisto veicoli	606	806	1.000	1.300	1.900	5.612
b) ammodernamento veicoli già in esercizio	2.364	2.564	4.000	5.200	6.500	20.628
c) automezzi rete speciale e trasporto pacchi	800	800	—	—	—	1.600
2) TRASPORTI SERVIZI TELEGRAFICI E RADIOELETTRICI						
a) ammodernamento veicoli già in esercizio	150	250	350	450	500	1.700
b) incremento parco veicoli	80	180	350	450	500	1.560
3) IMPIANTI FISSI E ATTREZZ.	150	400	300	600	1.000	2.450
TOTALI	4.150	5.000	6.000	8.000	10.400	33.550

TRASPORTI: VEICOLI ED ATTREZZATURE

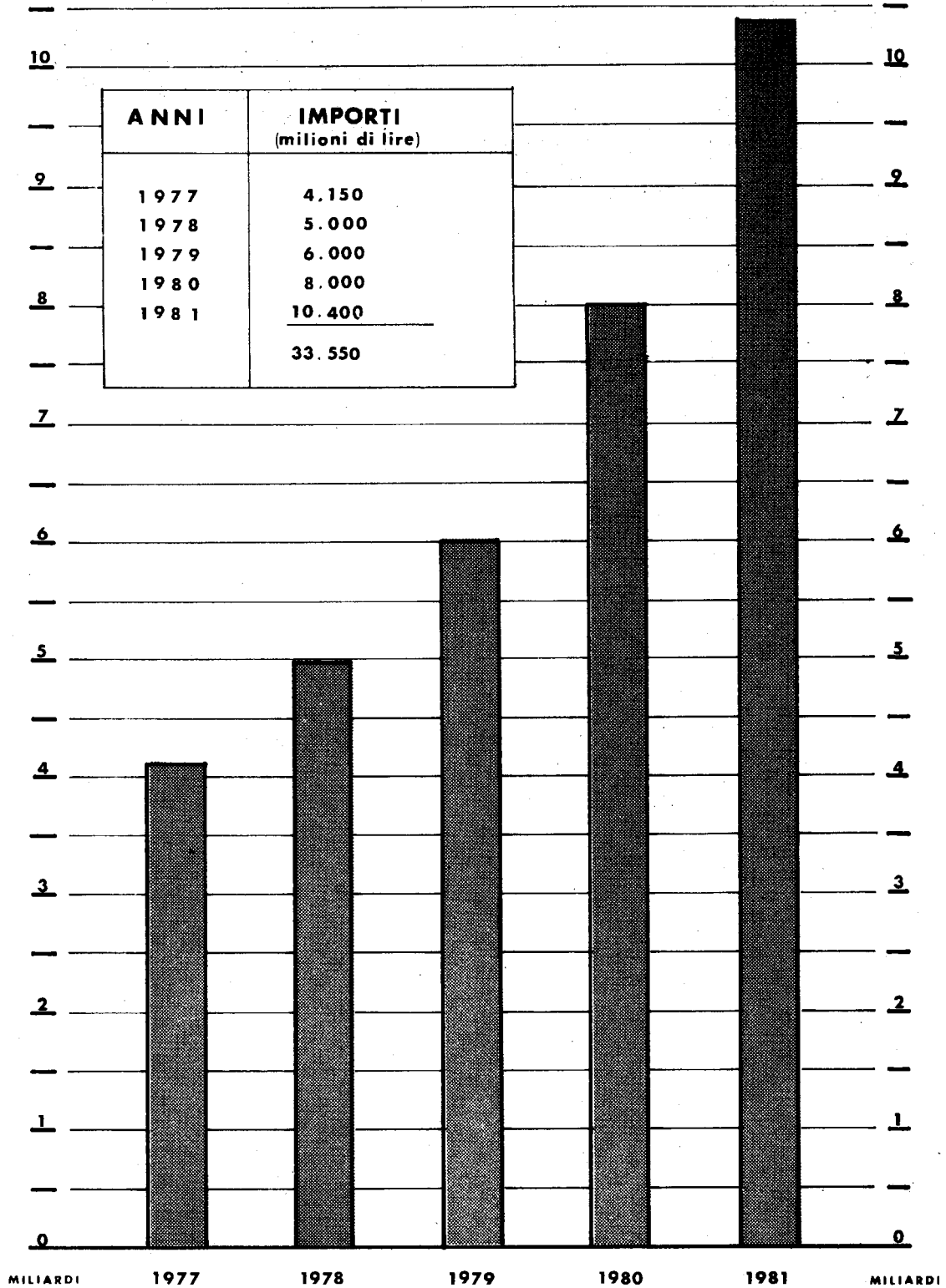

TRASPORTI: PREVISIONI DI SPESA PER IL QUINQUENNIO 1977 - 1981
(milioni di lire)

O G G E T T O	1977	1978	1979	1980	1981	Totale del quinq.
<u>SPESA IN CONTO CORRENTE:</u>						
Retribuzione incaricati vincolati da obbligazione personale	793.5	600	550	500	-450	2.893.5
Premio industriale incaricati vincolati da obbligazione personale	32	30	25	22	20	129
Missioni personale subalterno.						
Operai addetti al servizio automobilistico dell'Amministrazione per servizi fuori sede	250	300	300	300	300	1.450
Spese recapito pacchi e corrispondenze ordinarie esigenze carattere eccezionale a mezzo personale anche di altre Amministrazioni ed Agenzie private	60	60	60	60	60	300

TRASPORTI: PREVISIONI DI SPESA PER IL QUINQUENNIO 1977 - 1981
(milioni di lire)

O G G E T T O	1977	1978	1979	1980	1981	Totale del quinq.
Esercizio manutenzione e riparazione automezzi postali	4.500	5.200	6.300	8.000	10.500	34.500
Risarcimento per danni a cose e a terzi — infortuni causati da autoveicoli adibiti a servizi vari — relative spese per liti, transazioni e rimborsi	81	100	100	100	100	481
Rimborso Azienda FF.SS. spese trasporto e scambio corrispondenze pacchi e altre prestazioni; nolo carrelli, veicoli esteri, treni e carrozze postali						
Rimborso Azienda FF.SS. ed a Società concessionarie azienda medesima delle spese di trasporto di cose, materiali postali e per le operazioni di carico e scarico effetti postali	31.232	34.350	37.800	-41.500	45.000	189.882
Rimborso Azienda FF.SS. spese uso e trattamento materiale rotabile adibito servizi postali	12.700	14.000	15.100	16.500	18.000	76.300
Spesa di copia, stampa, carta bollata e registrazione contratti	30	30	30	30	30	150

TRASPORTI: PREVISIONI DI SPESA PER IL QUINQUENNIO 1977 - 1981
(milioni di lire)

O G G E T T O	1977	1978	1979	1980	1981	Totale del quinq.
Spese servizi urbani ed interurbani trasporto corrispondenze e pacchi con accollatori vincolati da contratto e con concessionari di pubblici autoservizi regolati da cartelle d'oneri	14.500	18.000	17.000	16.000	15.000	80.500
Spese per servizi provvisori straordinari di emergenza, eventuali maggiori prestazioni e maggiori oneri di gestione relativa ai servizi urbani ed interurbani di trasporto e scambio corrispondenze e pacchi regolati con contratto e con obbligazione provvisoria. Premio buonuscita agli incaricati dei servizi di procacciato pedonale vincolato da obbligazione personale per risoluzione del rapporto di lavoro	10.600	8.000	7.000	6.000	5.000	36.600
Spese di trasporto corrispondenze e pacchi postali sulle linee marittime che eseguono servizi speciali regolati da convenzioni. Spese di trasporto, carico e scarico, stivaggio e dististivaggio eccedenti il limite stabilito dai capitolati e spese di scorta piegni su linee marittime sovvenzionate	2.500	2.000	2.000	2.000	2.000	10.500

TRASPORTI: PREVISIONI DI SPESA PER IL QUINQUENNIO 1977 - 1981
(milioni di lire)

O G G E T T O	1977	1978	1979	1980	1981	Totale del quinq.
Trasporto di agenti servizi postali sulle linee auto-filotranviarie e ferrottranviarie e su altri mezzi metropolitani di competenza di organi periferici	335	335	335	335	335	1.675
Rimborso spese auto-filotranviarie ad agenti del servizio postale. Pagamento tessere fornite da Società auto-filotranviarie senza stipulazione di contratto	161,4	161,4	161,4	161,4	161,4	807
Indennizzi infortuni e danni a terzi. Risarcimenti per danni a cose, nonché per relative spese per liti e transazioni per rimborsi derivanti da incidenti provocati da veicoli adibiti ai servizi postali	249,88	100	100	80	60	589,88
Indennizzi per infortuni e danni a terzi, risarcimenti per danni a cose nonché relative spese per liti e transazioni e rimborsi derivanti da incidenti provocati da veicoli adibiti ai servizi di Bancoposta e movimento fondi	7	7	7	7	5	33
Risarcimento e rimborso spese per liti e transazioni	0,12	0,12	0,12	0,12	0,12	0,60

TRASPORTI: PREVISIONI DI SPESA PER IL QUINQUENNIO 1977 - 1981
(milioni di lire)

O G G E T T O	1977	1978	1979	1980	1981	Totale del quinq.
Risarcimenti, indennizzi e rimborso spese per liti e transazioni inerenti all'esercizio dei servizi di Telecomunicazioni	20 78.051,9	20 83.293,52	20 86.888,52	20 91.615,52	15 97.036,52	95 436.885,98
<u>TOTALE SPESE CORRENTI</u>						
<u>SPESE IN CONTO CAPITALE:</u>						
Acquisto automezzi ed altri mezzi motorizzati di trasporto ordinari e speciali	3.100	3.600	4.500	6.000	7.600	24.800
Acquisto automezzi speciali blindati per il trasporto di valori	900	1.000	1.200	1.400	1.800	6.300
Spese per l'acquisto ed il potenziamento degli impianti fissi e delle attrezzature speciali e per l'arredamento di officine e magazzini per gli automezzi	150	400	300	600	1.000	2.450
<u>TOTALE SPESE IN CONTO CAPITALE</u>	4.150	5.000	6.000	8.000	10.400	33.550
<u>TOTALI</u>	82.201,9	88.293,52	92.888,52	99.615,52	107.436,52	470.435,98

TRASPORTI : PREVISIONE DI SPESA**MILIONI DI LIRE**

ANNI	PARTE CORR.	C. CAPITALE	TOTALE
1977	78.051,9	4.150	82.201,9
1978	83.293,52	5.000	88.293,52
1979	86.888,52	6.000	92.888,52
1980	91.615,52	8.000	99.615,52
1981	97.036,52	10.400	107.436,52
Totali	436.885,98	33.550	470.435,98

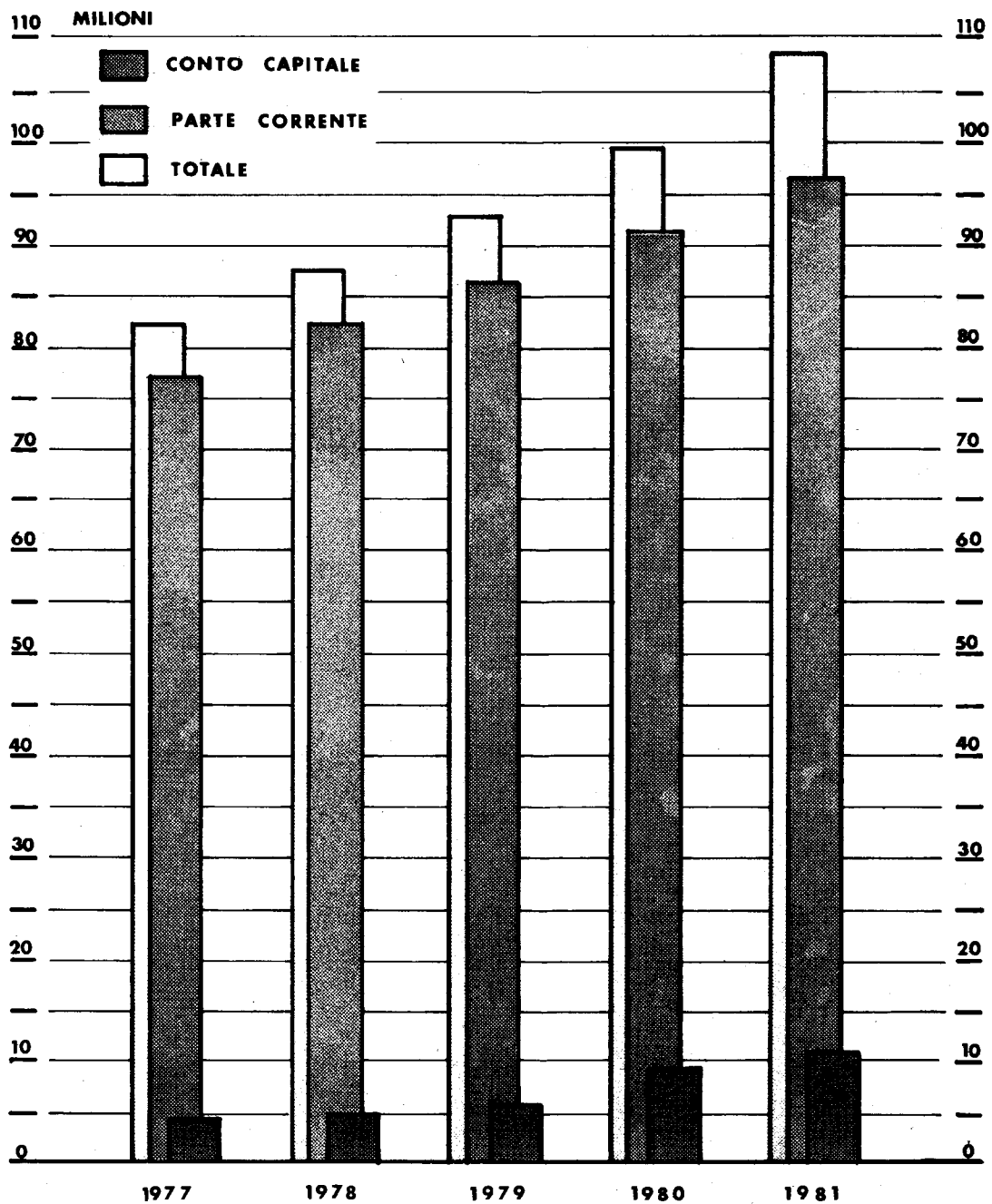

AUTOMAZIONE E MECCANIZZAZIONE:
 PROGETTO BANCOPOSTA APPARECCHIATURE INSTALLATE NEL 1976

		Elaboratori	Terminali	Marcatrici o similari
CENTRO NAZIONALE		2	4	—
C. R. ROMA		1	3	75
C. R. BOLOGNA		1	3	70
C. R. MILANO		1	3	75
C. R. NAPOLI		1	3	70
C. R. ANCONA		1	3	60
C. R. BARI		1	3	60
UFFICI P. T.		—	80	250
	TOTALE	8	102	660

AUTOMAZIONE E MECCANIZZAZIONE:
 PROGETTO BANCOPOSTA APPARECCHIATURE PREVISTE PER IL 1977

	Elaboratori Concentratori	Terminali	Marcatrici o similari
CENTRO NAZIONALE	2	4	—
C. R. ROMA	2	3	75
C. R. BOLOGNA	2	3	70
C. R. VENEZIA	2	3	70
C. R. ANCONA	1	3	60
C. R. FIRENZE	2	3	70
C. R. MILANO	2	3	75
C. R. TORINO	2	3	70
C. R. NAPOLI	2	3	70
C. R. BARI	1	3	60
UFFICI P. T.	—	200	850
	TOTALE	18	1.470

AUTOMAZIONE E MECCANIZZAZIONE:
MEZZI ELABORATIVI NECESSARI PER IL SISTEMA BANCOPOSTA
ED IL SISTEMA INFORMATIVO DI GESTIONE AZIENDALE

TIPO RISORSE	1977	1978	1979	1980	1981
ELABORATORI CENTRALI	2	2	2	2	2
MEMORIE MAGNETICHE (Mbytes)	4.000	5.500	6.000	8.000	10.000
ELABORATORI PERIFERICI	18	26	26	26	26
TERMINALI PERIFERICI	245	500	700	900	1.464

AUTOMAZIONE E MECCANIZZAZIONE:
DISTRIBUZIONE PER COMPARTIMENTO DELLE APPARECCHIATURE PER
ELABORAZIONE DATI PREVISTE PER IL PROGETTO BANCOPOSTA
ED IL SISTEMA INFORMATIVO

COMPARTIMENTI	BANCO POSTA		Banco Posta e sistema informativo di gestione azien.	Sistema informativo di gestione azien.
	Terminali telescriventi	Acquisizione dati OCR	Elaboratori e/o concentratori	Punti terminali
TORINO	120	290	2	20
MILANO	200	510	2	20
VENEZIA	80	210	2	15
TRENTO	20	60	1	6
TRIESTE	30	80	1	12
GENOVA	60	160	1	12
BOLOGNA	90	220	2	20
FIRENZE	90	230	2	20
ANCONA	30	130	1	14
ROMA	180	360	2	30
PESCARA	30	90	1	10
NAPOLI	80	250	2	12
BARI	65	200	1	15
REGGIO CALABRIA	50	100	1	7
CAGLIARI	20	70	1	10
PALERMO	80	240	2	20
CENTRO NAZIONALE		—	2	—
TOTALE	1.225	3.200	26	243

AUTOMAZIONE E MECCANIZZAZIONE:
DISTRIBUZIONE TERRITORIALE DEGLI ELABORATORI
PER COMPARTIMENTO (a fine 1981)

COMPARTIMENTO	Banco Posta e sistema in- formativo di gest. aziend.	Rete postale	Totali sistemi Elaborazione dati e centri gestiti da cal- colatori	Distribuzione territoriale delle centrali teleg. elettro- niche e T. D.
PIEMONTE-VAL D'AOSTA	2	11	13	1
LOMBARDIA	2	12	14	2
VENETO	2	9	11	2
FRIULI-VENEZIA GIULIA	1	4	5	—
TRENTINO-ALTO ADIGE	1	2	3	—
LIGURIA	1	6	7	1
EMILIA-ROMAGNA	2	9	11	1
TOSCANA	2	10	12	1
MARCHE-UMBRIA	1	7	8	—
LAZIO	2	8	10	1
ABRUZZO-MOLISE	1	5	6	—
CAMPANIA	2	6	8	1
PUGLIA-LUCANIA	1	8	9	1
CALABRIA	1	4	5	—
SARDEGNA	1	4	5	—
SICILIA	2	11	13	1
CENTRO NAZIONALE ELABORAZIONE DATI	2	—	2	—
TOTALE	26	116	142	12

**ESTENSIONE TERRITORIALE DELLE AREE DI
AUTOMAZIONE CON CENTRI PERIFERICI A
DISPOSIZIONE SIA DEL SISTEMA INFORMATIVO
GLOBALE CHE DEL BANCOPOSTA**

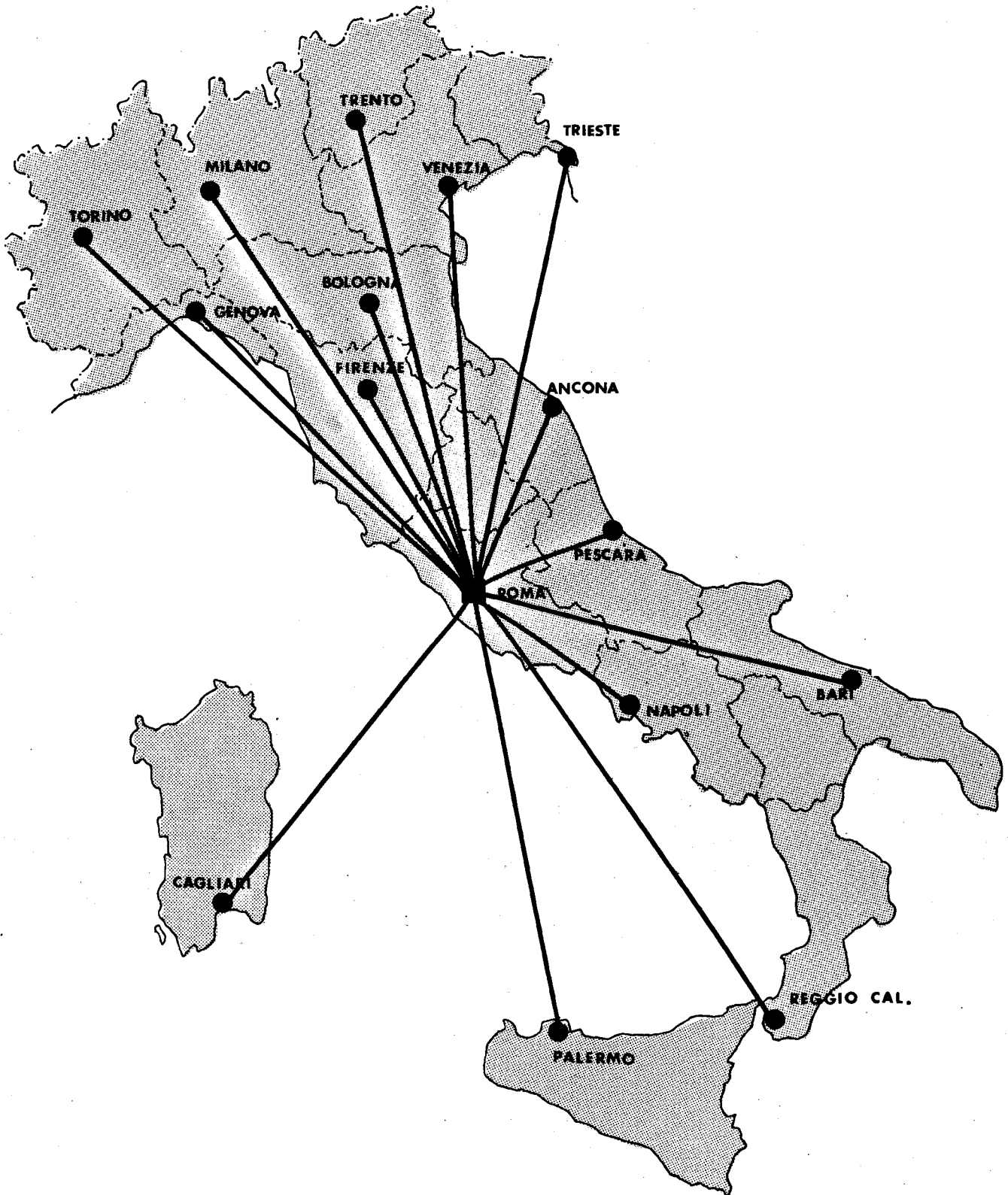

**ESIGENZE DI PERSONALE PER L'AUTOMAZIONE DEI SERVIZI DI BANCOPOSTA
E PER IL SISTEMA INFORMATIVO**

CED DI ROMA	Personale di Gestione					
	1977	1978	1979	1980	1981	Totale
ANALISTI	30	10	10	8	7	65
PROGRAMMATORI	20	16	5	5	5	51
OPERATORI	10	30	30	8	8	86
MICROFILMATORI	3	3	3	3	3	15
PERFORATORI	15	5	5	5	5	35
MARCATORI	25	25	15	10	10	85
TERMINALISTI	3	3	1	1	1	9
CED COMPARTIMENTALI						
	1977	1978	1979	1980	1981	Totale
ANALISTI	6	7	2	2	2	19
PROGRAMMATORI	20	15	3	3	3	44
OPERATORI	85	75	20	10	10	200
MICROFILMATORI	70	60	10	10	10	160
PERFORATORI	20	18	5	5	5	53
MARCATORI	800	600	100	100	100	1.700
TERMINALISTI	20	18	5	5	5	53
ADDETTI MACCHINE PERIFERICHE DI REGISTRAZIONE DATI	100	200	70	60	50	480

SCHEMA GENERALE ATTUALE PROCEDURA VERSAMENTI IN C.C.P.

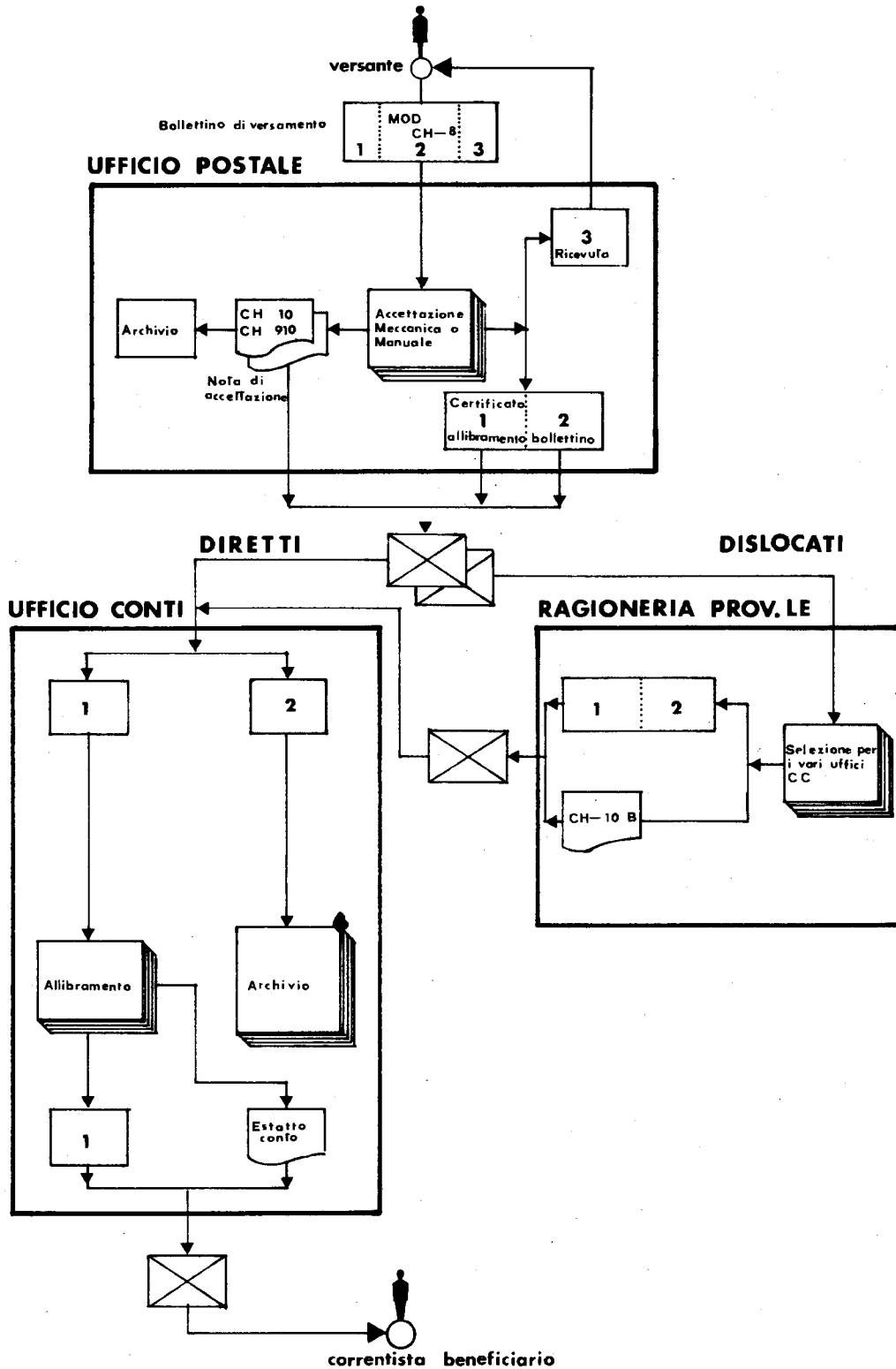

SCHEMA GENERALE PROCEDURA AUTOMATIZZATA VERSAMENTI IN C.C.P.

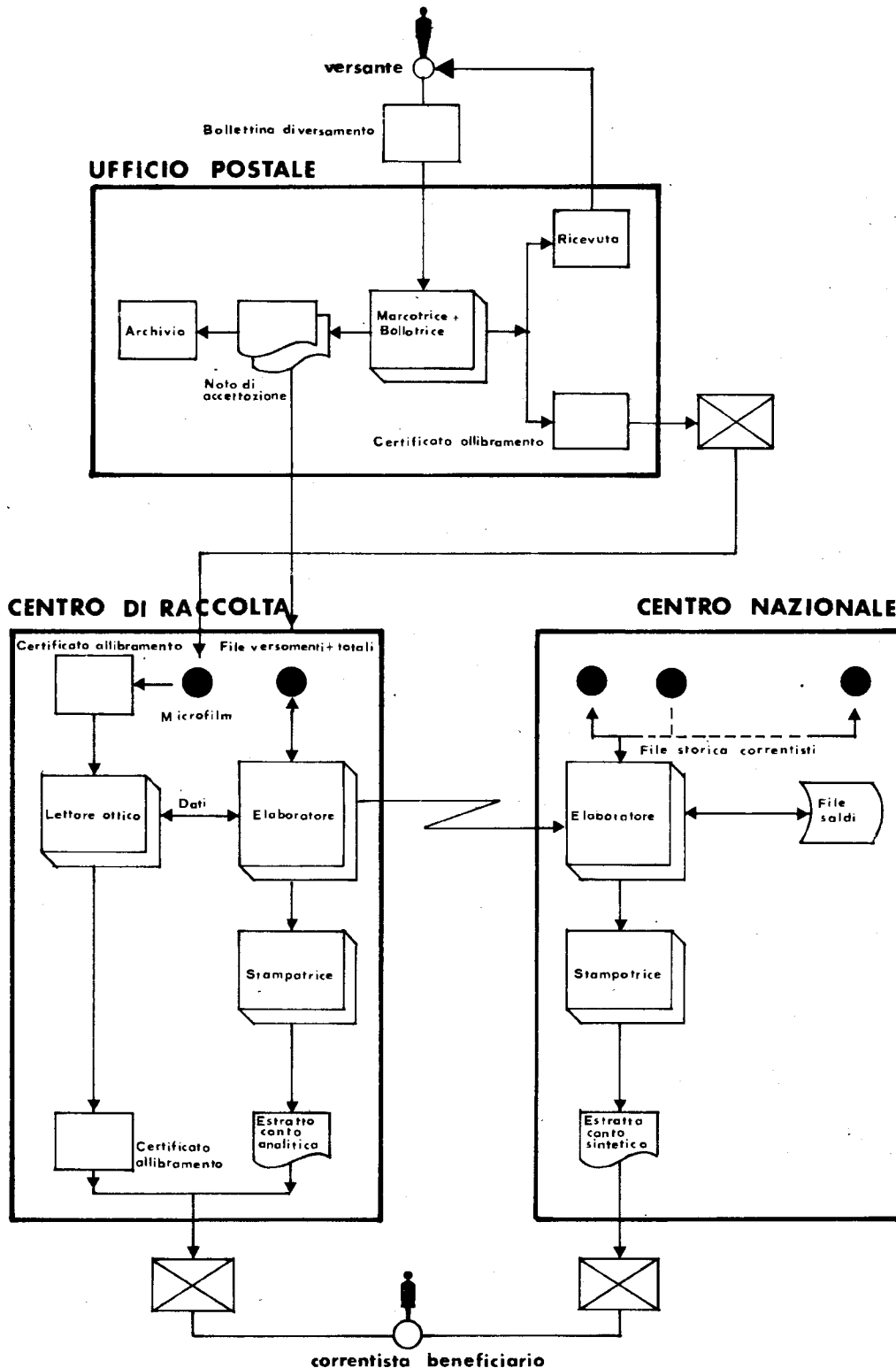

NODI DELLA RETE DEL MOVIMENTO POSTALE SECONDO IL PIANO REGOLATORE NAZIONALE (DM. 15-1-1970)

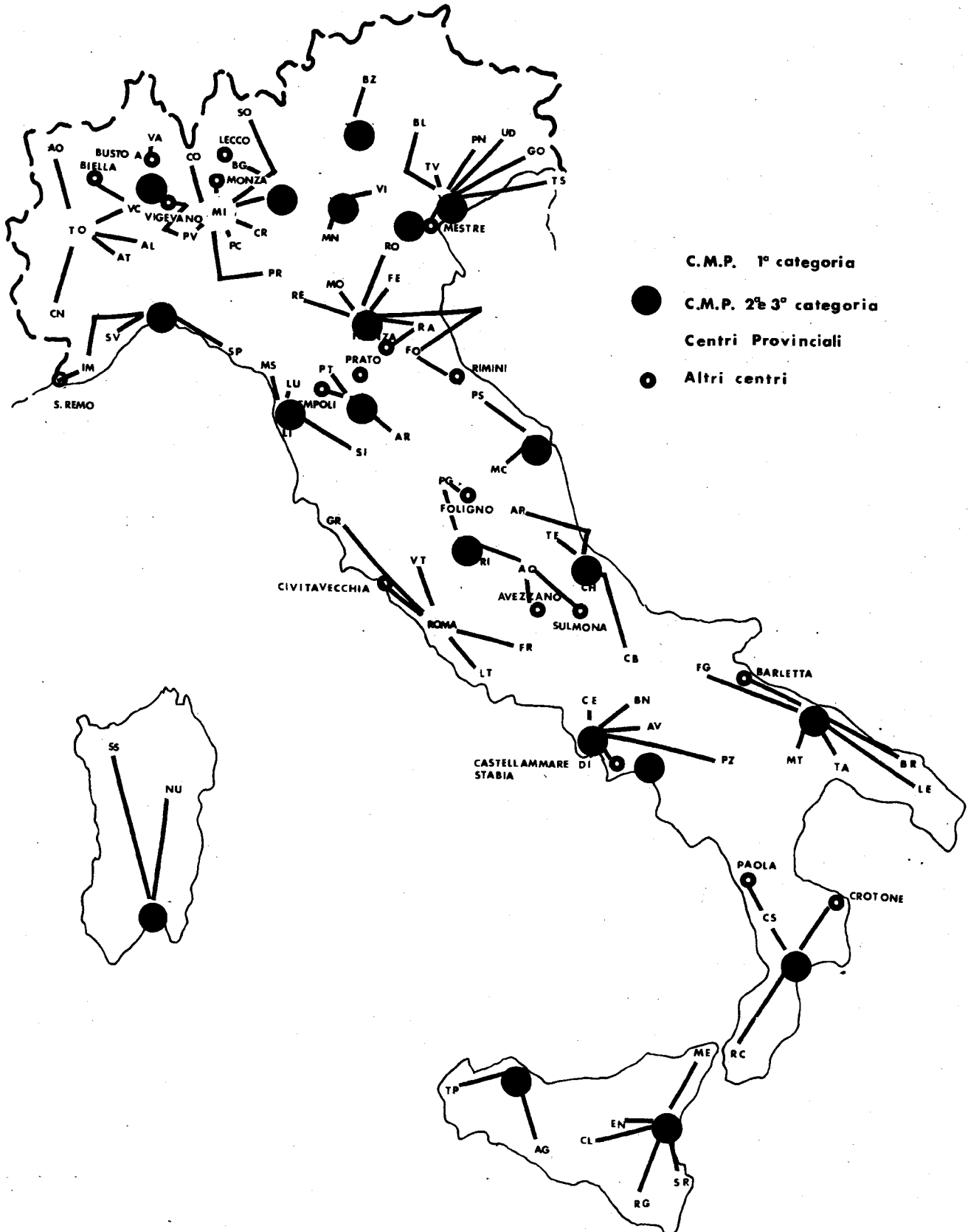

RETE DEI COLLEGAMENTI POSTALI

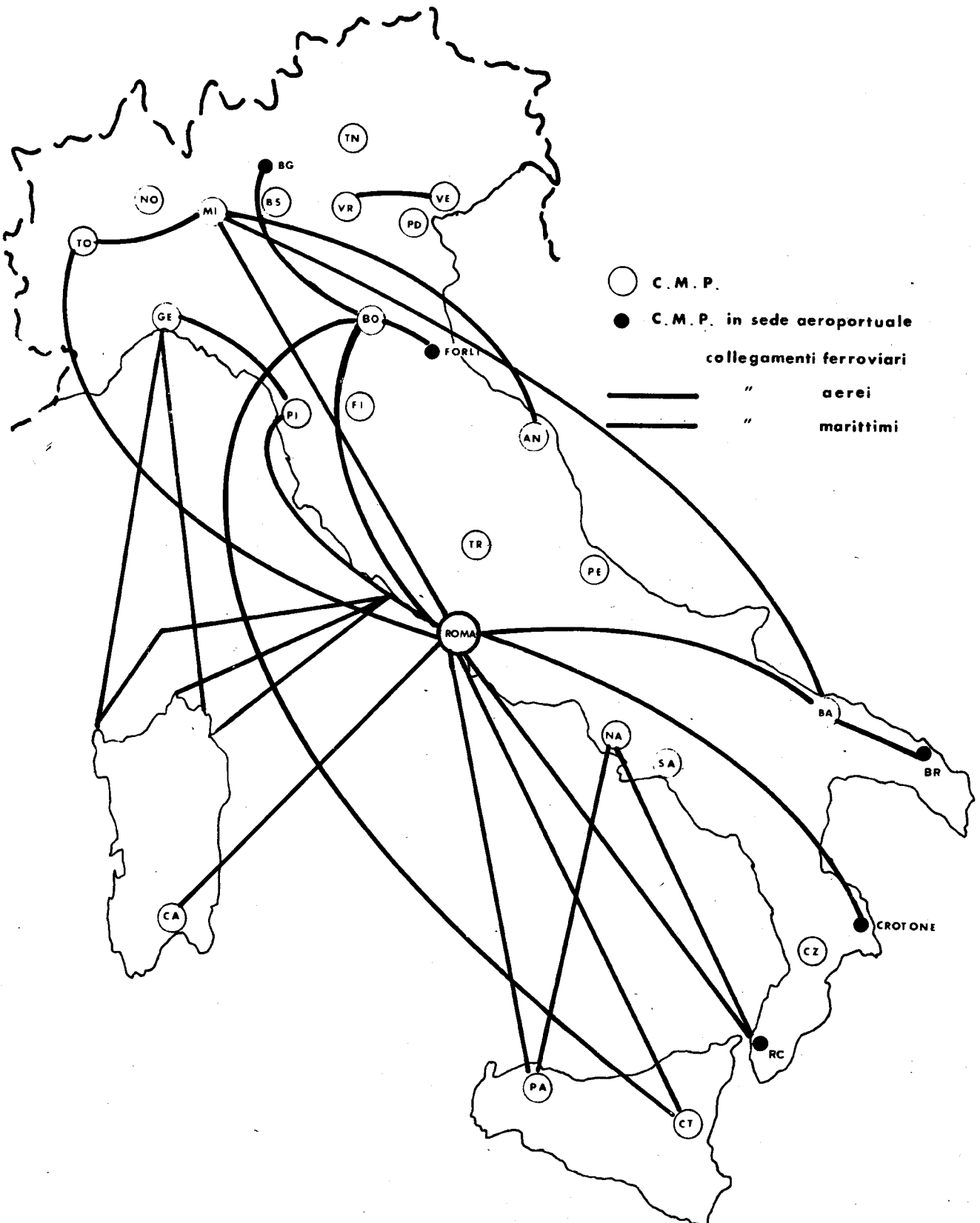

SCHEMA A BLOCCHI DI UN IMPIANTO MECCANIZZATO "TIPO" PER IL TRATTAMENTO DELLA CORRISPONDENZA (L.C. NORMALIZZATE)

OPERAZIONI DI:

- 1 - APERTURA SACCHI E DISPACCI; CERNITA E DEPOLVERIZZAZIONE
- 2 - APERTURA MAZZI ETICHETTATI E LAVORAZIONI PRELIMINARI
- 3 - SELEZIONAMENTO DEI FORMATI DA IMPOSTAZIONE
- 4 - FRONTEGGIATURA E OBLITERAZIONE
- 5 - ACCUMULO ED ALIMENTAZIONE
- 6 - CODIFICAZIONE DELLE L.C. NORMALIZZATE
- 7 - PRESELEZIONE
- 8 - PRESMISTAMENTO
- 9 - MAGAZZINAGGIO CONTENITORI (IN ATTESA DELLO SMISTAMENTO FINALE)
- 10 - SMISTAMENTO FINALE
- 11 - ETICHETTATURA ED IMPACCHETTAMENTO
- 12 - SMISTAMENTO DEI MAZZETTI ETICHETTATI ED A.O.
- 13 - PREPARAZIONE DEI DISPACCI IN PARTENZA
- 14 - LAVORAZIONE MANUALE
- 15 - CODIFICAZIONE DEGLI A.O.
- 16 - SELEZIONAMENTO DEI FORMATI GIÀ OBLITERATI
- 17 - LETTURA DI POSTA PRECODIFICATA

SISTEMA DI TRASPORTO DELLE L.C.:

- AUTOMATICO
- MOTORIZZATO
- MANUALE

■ OPERAZIONI GESTITE DA S.C.I.
(Sistema di controllo dell'impianto)

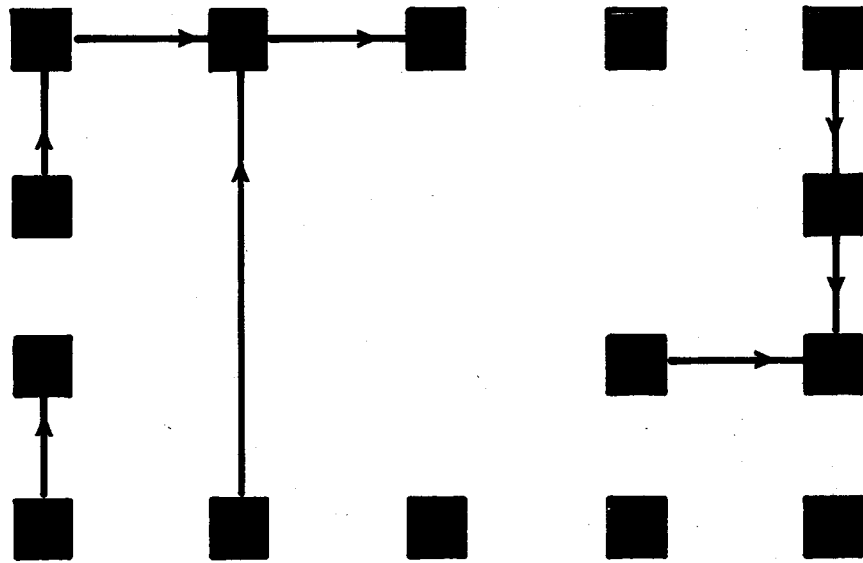

IMPIANTO SMISTAMENTO DEI PACCHI

SCHEMA GENERALE

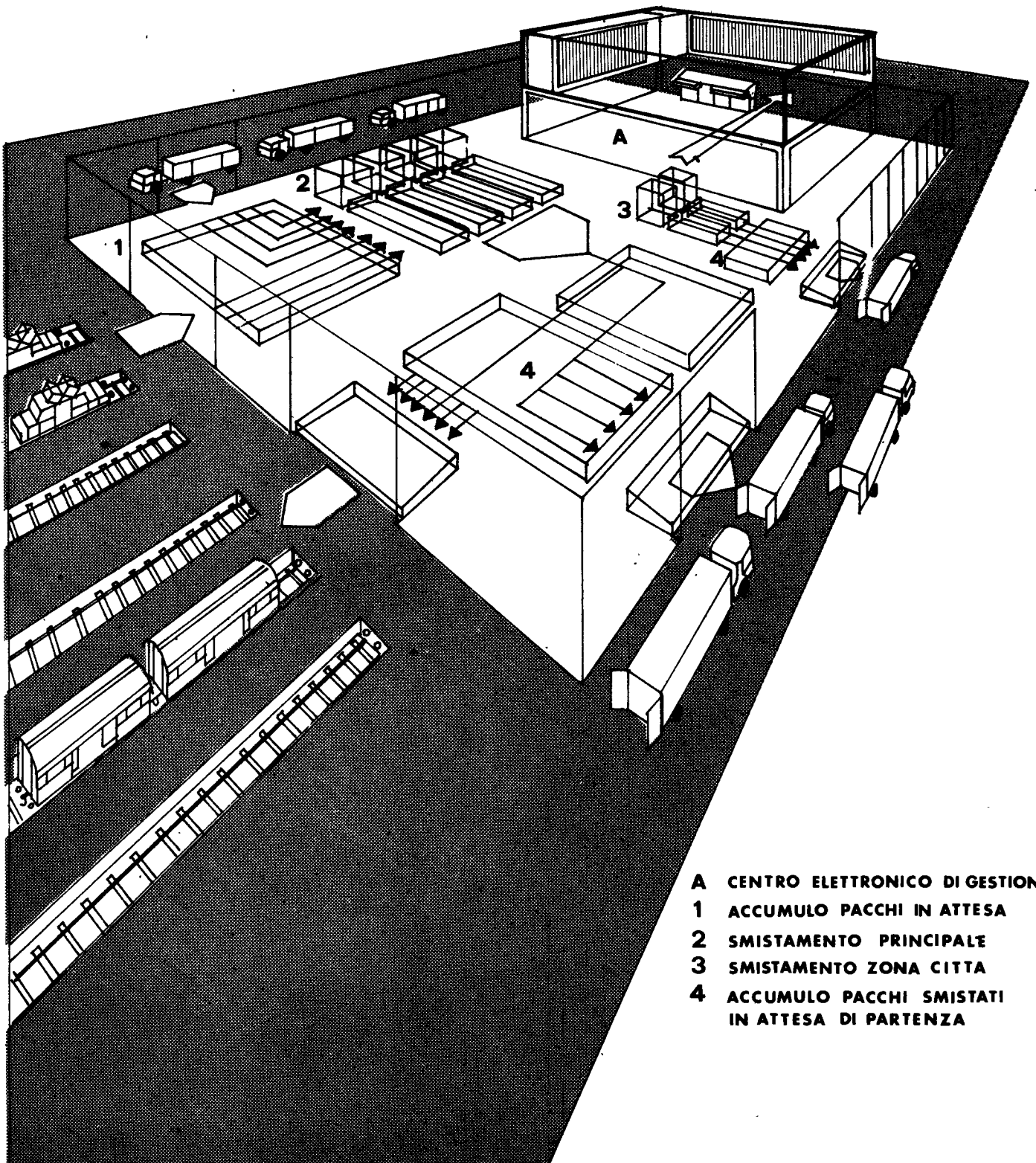

- A** CENTRO ELETTRONICO DI GESTIONE
- 1** ACCUMULO PACCHI IN ATTESA
- 2** SMISTAMENTO PRINCIPALE
- 3** SMISTAMENTO ZONA CITTA
- 4** ACCUMULO PACCHI SMISTATI
IN ATTESA DI PARTENZA

AUTOMAZIONE E MECCANIZZAZIONE:
 INVESTIMENTI STRAORDINARI PER COMPLETARE IL PIANO DI MECCANIZZAZIONE E AUTOMAZIONE DEI SERVIZIP. T. — Legge 7.6.1975, n. 227
 (importi in milioni di lire)

	1975	1976	1977	1978	1979	1980	1981	1982	Totale
IMPIANTI DI MECCANIZZAZIONE E AUTOMAZIONE									
Rete del movimento delle corrispondenze e dei pacchi	7.000	26.000	25.000	25.000	21.000	18.000	19.000	19.000	160.000
Servizi di Bancoposta e Sistema Informativo di Gestione Aziendale			2.000	3.000	3.000	3.000	4.000	5.000	20.000
Commutazione elettronica nelle centrali telegrafiche e trasmissioni dati	3.000	14.000	8.000	7.000	11.000	14.000	7.000	6.000	70.000
TOTALE	10.000	40.000	35.000	35.000	35.000	35.000	30.000	30.000	250.000
EDILIZIA OPERATIVA									
Complessi edilizi per l'allocamento degli impianti di meccanizzazione e automaz.	35.000	65.000	60.000	50.000	50.000	50.000	45.000	45.000	400.000
TOTALE GENERALE	45.000	105.000	95.000	85.000	85.000	85.000	75.000	75.000	650.000

AUTOMAZIONE E MECCANIZZAZIONE:
 INVESTIMENTI PER IL PIANO DI MECCANIZZAZIONE
 DELLE CORRISPONDENZE E DEI PACCHI
 (importi in milioni di lire)

	1973	1974	1975	1976	1977	1978	1979	1980	1981	1982	TOTALE
IMPIANTI											
Contratti principali	26.748	25.600	25.600	25.600	25.600	3.000	4.500	—	—	—	136.648
1° atto aggiuntivo	—	3.000	6.000	3.473	—	—	—	—	—	—	12.473
2° atto aggiuntivo	6.404	3.700	7.400	7.851	—	—	—	—	—	—	25.355
Legge interventi straordinari	—	—	7.000	26.000	25.000	25.000	21.000	18.000	19.000	19.000	160.000
TOTALE	33.152	32.300	46.000	62.924	50.600	28.000	25.500	18.000	19.000	19.000	334.476

AUTOMAZIONE E MECCANIZZAZIONE:
 IMPIANTI DI MECCANIZZAZIONE
 (importi in milioni di lire)

CENTRO	Dimensio- namento	Parte prec.	1976	1977	1978	1979	1980	1981	Oltre	TOTALE	
										1° stanz.	legge 227
GENOVA I 1° stanz. l. 227	3.755	3.759 450		414 2.059	2.150					4.173	4.659
CATANIA 1° stanz. l. 227	3.829	162 19	3.071 981	2.521		2.251				3.233	5.772
BARI 1° stanz. l. 227	3.716	3.721 446			452 1.995	2.126				4.173	4.567
BOLOGNA 1° stanz. l. 227	4.833	261 31	4.567 548		391 2.792	2.776				5.219	6.147
PADOVA 1° stanz. l. 227	3.578	124 14	2.331 1.456		2.357	2.135				2.455	5.961
MILANO I 1° stanz. l. 227	8.317	409 48	7.755 1.048		5.477		4.825			8.104	11.398
TORINO I 1° stanz. l. 227	5.335	5.452 653			2.712 803	2.510	421			8.164	4.387
VERONA (P) 1° stanz. l. 227	1.035	734	362	730	20 589					1.846	589
BRESCIA 1° stanz. l. 227	2.545	101 12	1.927 767		1.677	1.197	306			2.028	3.959
PALERMO (P) 1° stanz. l. 227	1.467	591 63	898 63					174		1.489	1.962
CAGLIARI (P) 1° stanz. l. 227	682	333	389		117 365	320	81			839	766

AUTOMAZIONE E MECCANIZZAZIONE:
 IMPIANTI DI MECCANIZZAZIONE
 (importi in milioni di lire)

CENTRO	Dimensionamento	Parte prec.	1976	1977	1978	1979	1980	1981	Oltre	TOTALE	
										1° stanz.	legge 227
ROMA I 1° stanz. l. 227	4.947	265 31	4.675 561			340 2.918		2.846		5.280	6.356
GENOVA II 1° stanz. l. 227	2.424	162 19	2.292 274		779 817	1.140	217			3.233	2.467
BOLOGNA (P) 1° stanz. l. 227	2.923	868	1.318 907				2.062		1.719	2.186	4.688
ROMA (P) 1° stanz. l. 227	5.454	2.420	3.352					323 3.525	3.207	6.095	6.732
PADOVA (P) 1° stanz. l. 227	2.707	868	1.318 679				1.911		1.591	2.186	4.181
SALERNO 1° stanz. l. 227	2.613	97 11	1.826 939			1.720	1.229	324		1.923	4.223
BARI (P) 1° stanz. l. 227	1.467	591		898 63			1.035		864	1.489	1.962
PALERMO 1° stanz. l. 227	3.556	162 19		3.071 693		2.342		2.076		3.233	5.130
S. EUFEMIA L. 1° stanz. l. 227	1.473	120 14		1.392 167		867 103	19 674	108		2.398	1.066
PISA 1° stanz. l. 227	1.482	119 14		1.400 168		963 113	697	112		2.382	1.104
TERNI 1° stanz. l. 227	1.544	119 14		1.459 175		804 213	726	121		2.382	1.249

**AUTOMAZIONE E MECCANIZZAZIONE:
IMPIANTI DI MECCANIZZAZIONE**
(importi in milioni di lire)

CENTRO	Dimensio- namento	Parte prec.	1976	1977	1978	1979	1980	1981	Oltre	TOTALE	
										1° stanz.	legge 227
VENEZIA	3.129	209		2.958		1.006	1.472	281		4.173	3.187
		25		354		1.055					
ROMA II	5.289	265		4.999			16				
		31		599			3.467	2.488	576	5.280	7.161
S. EUFEMIA L. (P)	708	333		417			89				
							411	333	84	839	828
ANCONA (P)	629	333		333			173				
							271		371	839	642
CAGLIARI	2.289	162		2.164			907			3.233	2.151
		19		259			601	1.272		2.362	
PESCARA	2.661	119		2.263			1.753				
		14		554				1.556		2.362	3.877
CATANIA (P)	824	333		506						839	1.099
				34				581	484	839	
ALESSANDRIA (P)	1.120	333			506						
					346			791	658		1.795
TORINO II	4.297	242			4.061		513				
		28			487		2.317	2.022	437	4.816	5.291
GENOVA (P)	1.116	591			590						
									308	1.489	1.135
NAPOLI	4.724	297			4.465		1.151			5.913	5.198
		35			535		1.960		2.668		

**AUTOMAZIONE E MECCANIZZAZIONE:
 IMPIANTI DI MECCANIZZAZIONE.**
 (importi in milioni di lire)

CENTRO	Dimensio- namento	Parte prec.	1976	1977	1978	1979	1980	1981	Oltre	TOTALE	
										1° stanz.	legge 227
NOVARA 1° stanz. l. 227	1.470	97			1.390		436	688	136	1.923	1.588
MILANO II 1° stanz. l. 227	5.421	11			166		532	3.571	3.146	5.280	7.471
MILANO III 1° stanz. l. 227	3.960	265			5.015					5.280	4.034
FIRENZE (P) 1° stanz. l. 227	1.639	31			3.742		1.273		2.220	2.186	1.669
ROMA III 1° stanz. l. 227	3.960	868			867		1.669		451	5.280	4.034
TORINO III 1° stanz. l. 227	3.612	265			3.742		1.160	1.273	2 220	4.816	3.680
NAPOLI (P) 1° stanz. l. 227	1.639	31			449		1.219	1.699	325	2.186	1.669
SECONDARI (1979) 1° stanz. l. 227	—	242			3.414		392	3.705	451	12.610	3.676
SECONDARI (1980) 1° stanz. l. 227	—	28			409		46	450	1.669	21.272	3.970
SECONDARI (1981) 1° stanz. l. 227	—	868			867		11.063	65	8.564	7.098	2.069
TORINO (P) + VERONA (L) 1° stanz. l. 227	—	367					1.310	3.696	3.035	4.500	4.500
		35					500	434			
TOTALE l. 227 1° stanz.	118.170	29.622	36.081	23.004	33.130	10.442	17.192	9.560	14.112	173.143	160.000
		2.292	9.223	9.146	24.086	25.226	31.567	26.856	31.604		

AUTOMAZIONE E MECCANIZZAZIONE.
PREVISIONE DI SPESA PER IL QUINQUENNIO 1977 - 1981
(importi in milioni di lire)

O G G E T T O	1977	1978	1979	1980	1981	Totali del quinq.
SPESA CORRENTE:						
Compensi per lavori a cottimo e ad ore relativi al CED ed al sistema per l'automazione dei servizi di bancoposta	300	600	900	800	800	3.400
Indennità e rimborso spese trasporto per missioni nel territorio nazionale per i servizi di automazione e meccanizzazione	20	25	30	35	35	145
Acquisto del materiale occorrente per il funzionamento dei CED	600	900	1.500	1.700	2.000	6.700
Spese per il funzionamento dei centri di elaborazione dati	4.300	4.500	4.750	5.000	5.500	24.050
Spese per il funzionamento dei CED per i servizi di bancoposta	7.800	8.000	8.250	8.450	9.300	41.800
Spese di esercizio e manutenzione per le centrali elettroniche di commutazione	60	70	80	90	100	400
Spese per l'esercizio e manutenzione impianti meccanizzazione postale	500	500	1.500	2.000	3.000	7.500
Spese di copia, stampa, carta bollata, registrazione nonché tutte le altre inerenti ai contratti stipulati dall'Amministrazione	3	3,5	4	4,5	5	20
TOTALE SPESA CORRENTE	13.583	14.588,5	17.014	18.079,5	20.740	84.015

AUTOMAZIONE E MECCANIZZAZIONE:
PREVISIONE DI SPESA PER IL QUINQUENNIO 1977 - 1981
(importi in milioni di lire)

O G G E T T O	1977	1978	1979	1980	1981	Totali del quinq.
SPESA IN CONTO CAPITALE:						
Acquisto ed installazione macchinari ed impianti per le centrali elettroniche di commutazione telegrafica ed elaborazione dati	14.900	20.000	18.600	24.000	31.800	109.300
Assegnazione straordinaria per l'acquisto e installazione impianti per l'automazione dei servizi di bancoposta e SIGA	2.000	3.000	3.000	3.000	4.000	15.000
Assegnazione straordinaria per commutazione elettronica e trasmissione dati	8.000	7.000	11.000	14.000	7.000	47.000
Acquisto ed installazione macchinari per il piano di meccanizzazione delle corrispondenze e dei pacchi	25.600	3.000	4.500	—	—	33.100
Assegnazione straordinaria per l'acquisto ed installazione di impianti per la meccanizzazione delle corrispondenze e pacchi	25.000	25.000	21.000	18.000	19.000	108.000
TOTALE SPESE IN CONTO CAPITALE	75.500	58.000	58.100	59.000	61.800	312.400
TOTALE GENERALE	89.083	72.598,5	75.114	77.079,5	82.540	396.415

UFFICI DI QUARTIERE

EDIFICI E IMPIANTI: FAC-SIMILE DI MODELLO ISTRUTTORIO

CARATTERISTICHE GENERALI																				
Designazione della zona ove sorgerà l'edificio																				
Consistenza planimetrica																				
Numero abitanti previsto nel futuro insediamento																				
Numero abitanti attuali																				
Situazione urbanista attuale E' urbanizzato? Si o No																				
Data in cui presumibilmente sarà completato l'insediamento definitivo																				
Situazione attuale dei servizi P. T. nel quartiere Esistono uffici P. T.?																				
Distanza del baricentro del quartiere dal più vicino « Ufficio di quartiere »																				
Caratteristiche dell'ufficio richiesto mq. di superfici utili																				

SITUAZIONE ATTUALE

<p>1) Numero autoveicoli attuale</p> <table border="0"> <tr> <td style="text-align: right;">N°</td> <td style="text-align: left;">Attività</td> <td style="text-align: left;">Baricentro delle percorrenze</td> </tr> <tr> <td>a - piccoli</td> <td></td> <td></td> </tr> <tr> <td>b - medi</td> <td></td> <td></td> </tr> <tr> <td>c - grossi</td> <td></td> <td></td> </tr> <tr> <td>TOTALE N°</td> <td></td> <td>Baricentro mediato</td> </tr> </table>	N°	Attività	Baricentro delle percorrenze	a - piccoli			b - medi			c - grossi			TOTALE N°		Baricentro mediato		
N°	Attività	Baricentro delle percorrenze															
a - piccoli																	
b - medi																	
c - grossi																	
TOTALE N°		Baricentro mediato															
<p>2) Sistemazione attuale in una o più autorimesse</p> <table border="0"> <tr> <td>a - N° autorimesse patrimoniali</td> <td style="text-align: right;">mq.</td> <td></td> </tr> <tr> <td>b - N° autorimesse fitto</td> <td style="text-align: right;">mq.</td> <td style="text-align: right;">Lire anno</td> </tr> <tr> <td>TOTALE</td> <td style="text-align: right;">mq.</td> <td></td> </tr> </table>	a - N° autorimesse patrimoniali	mq.		b - N° autorimesse fitto	mq.	Lire anno	TOTALE	mq.									
a - N° autorimesse patrimoniali	mq.																
b - N° autorimesse fitto	mq.	Lire anno															
TOTALE	mq.																
<p>3) Distanza chilometrica delle autorimesse dal baricentro delle attività costo annuo delle percorrenze dei km. di cui al punto precedente (3) relativo a tutti gli automezzi del parco valutato in L. 100/km. (km. x N° auto x L./km.)</p>																	
<p>4) Valutazione delle capienze delle autorimesse attuali espresse in mq/automezzo</p>																	
<p>5) Rapporto fra la disponibilità attuale mq/automezzo e la misura standard di 30 mq./automezzo</p>																	
<p>6) Giudizio complessivo sulla situazione del parcheggio attuale che tenga conto delle valutazioni di funzionalità e costo annuale dovuto sia a canoni di affitto sia alla distanza chilometrica dal baricentro delle attività di servizio (espresso con un punteggio da 1 - 20)</p>																	

EDIFICI E IMPIANTI: FAC-SIMILE DI MODELLO ISTRUTTORIO

AUTORIMESSE

PROPOSTE

7) Numero di automezzi previsto nei prossimi 10 anni
8) Superficie standard complessiva della erigenda autorimessa (N° automezzi previsti per 30 mq/automezzo)
9) Valutazione della opportunità di realizzare una o più autorimesse
10) Disponibilità urbanistiche dei suoli utilizzabili per la costruzione di autorimesse in armonia con i Piani Regolatori locali
11) Distanze km. dei suoli utilizzabili dal baricentro delle attività globali o parziali ove trattasi di più autorimesse
12) Costo presumibile della costruzione
13) Rapporto fra il costo annuo attualmente sostenuto e la quota d'ammortamento trentennale della nuova costruzione
14) Grado di priorità dell'intervento

EDIFICI E IMPIANTI: PROPOSTE DELLE DIREZIONI COMPARTIMENTALI

COMPARTIMENTO	Coeff.	Investim. previsti 1974 - 1978	Aggiornam. al 1970 incremento del 60%	Ripart. delle somme aggiorn. proporz. all'import. del Comp.	Investim. previsti dal Compartimento
PIEMONTE-V.A.	9,87	24.262.000.000	38.920.400.000	31.461.000.000	17.290.000.000
LOMBARDIA	16,15	24.087.000.000	38.649.200.000	53.828.000.000	42.065.000.000
TRENTINO-A.A.	3,54	1.640.000.000	2.734.000.000	11.249.000.000	9.700.000.000
VENETO	7,23	9.650.000.000	15.083.000.000	22.976.000.000	32.500.000.000
FRIULI-V.G.	2,74	4.915.000.000	7.965.000.000	8.707.000.000	8.476.000.000
LIGURIA	3,41	5.507.000.000	9.912.200.000	10.836.000.000	14.450.000.000
EMILIA-ROMAGNA	7,29	14.175.000.000	22.781.000.000	22.166.000.000	36.716.000.000
MARCHE-UMBRIA	5,54	4.769.000.000	7.731.400.000	17.605.000.000	9.640.000.000
TOSCANA	8,14	13.313.000.000	21.401.800.000	25.868.000.000	31.715.000.000
LAZIO	5,12	15.586.000.000	25.038.600.000	16.270.000.000	23.270.000.000
ABRUZZI-MOLISE	5,52	4.370.000.000	7.093.000.000	17.541.000.000	16.086.000.000
CAMPANIA	6,74	24.292.000.000	38.967.200.000	21.418.000.000	40.520.000.000
PUGLIA-LUCANIA	4,63	13.270.000.000	21.342.000.000	14.713.000.000	21.215.000.000
CALABRIA	4,95	9.924.000.000	15.988.400.000	15.730.000.000	20.743.000.000
SICILIA	5,87	22.091.000.000	35.455.600.000	18.651.000.000	40.220.000.000
SARDEGNA	3,14	6.767.000.000	10.937.200.000	9.978.000.000	9.920.000.000
TOTALE		198.618.000.000	320.000.000.000	320.000.000.000	374.526.000.000

Increm. percentuale fra 74-78 e proposte Compartimenti	Invest. esercizio precedenti	1976	1977	1978
28%	350.000.000	—	9.860.000.000	2.880.000.000
73%	—	—	7.205.000.000	6.300.000.000
191%	—	3.000.000.000	725.000.000	1.725.000.000
236%	—	—	4.740.000.000	11.210.000.000
72%	—	70.000.000	2.740.000.000	2.376.000.000
162%	200.000.000	400.000.000	2.500.000.000	4.700.000.000
160%	832.000.000	4.476.000.000	5.932.000.000	6.816.000.000
102%	70.000.000	—	1.198.000.000	2.020.000.000
138%	—	1.435.000.000	6.290.000.000	8.590.000.000
49%	—	850.000.000	4.350.000.000	3.160.000.000
268%	—	—	4.350.000.000	3.150.000.000
67%	840.000.000	—	16.050.000.000	7.680.000.000
60%	650.000.000	—	4.845.000.000	4.100.000.000
109%	63.000.000	—	4.670.000.000	4.570.000.000
82%	—	—	8.820.000.000	14.860.000.000
46%	—	810.000.000	2.570.000.000	2.930.000.000
	3.005.000.000	11.041.000.000	86.845.000.000	87.067.000.000









1979	1980	1981	Residui al 31.12.1981	NOTE
2.860.000.000	940.000.000	400.000.000	--	
9.670.000.000	7.200.000.000	11.690.000.000	--	
2.425.000.000	1.225.000.000	600.000.000	--	
10.900.000.000	4.450.000.000	1.200.000.000	--	
1.510.000.000	1.780.000.000	--	--	
2.900.000.000	2.800.000.000	950.000.000	--	
6.810.000.000	7.450.000.000	3.700.000.000	700.000.000	
2.418.000.000	2.150.000.000	1.284.000.000	500.000.000	
7.700.000.000	5.400.000.000	2.300.000.000	--	
3.800.000.000	4.930.000.000	4.180.000.000	2.000.000.000	
1.866.000.000	2.760.000.000	2.820.000.000	1.140.000.000	
7.310.000.000	6.690.000.000	1.950.000.000	--	
4.050.000.000	3.860.000.000	3.710.000.000	--	
4.130.000.000	2.850.000.000	4.460.000.000	--	
9.880.000.000	4.020.000.000	2.640.000.000	--	
1.870.000.000	1.250.000.000	490.000.000	--	
80.099.000.000	59.755.000.000	42.374.000.000	4.340.000.000	

PROGRAMMA QUINQUENNALE 1977-1981



COMPARTIMENTO: Piemonte-Valle d'Aosta

legenda:

-  Investimenti previsti dal piano 1974-1978
-  Aggiornamento al 1976 (incremento 60%)
-  Investimenti richiesti dai compartimenti
- A  Investimenti previsti dai compart.(senza succursali)
- B  " " " " (senza autorimesse)
- C  " " " " (senza magazzini)
- D  " " " " (senza ufficio poste fe)
-  Totale investimenti escluse le voci A-B-C-D

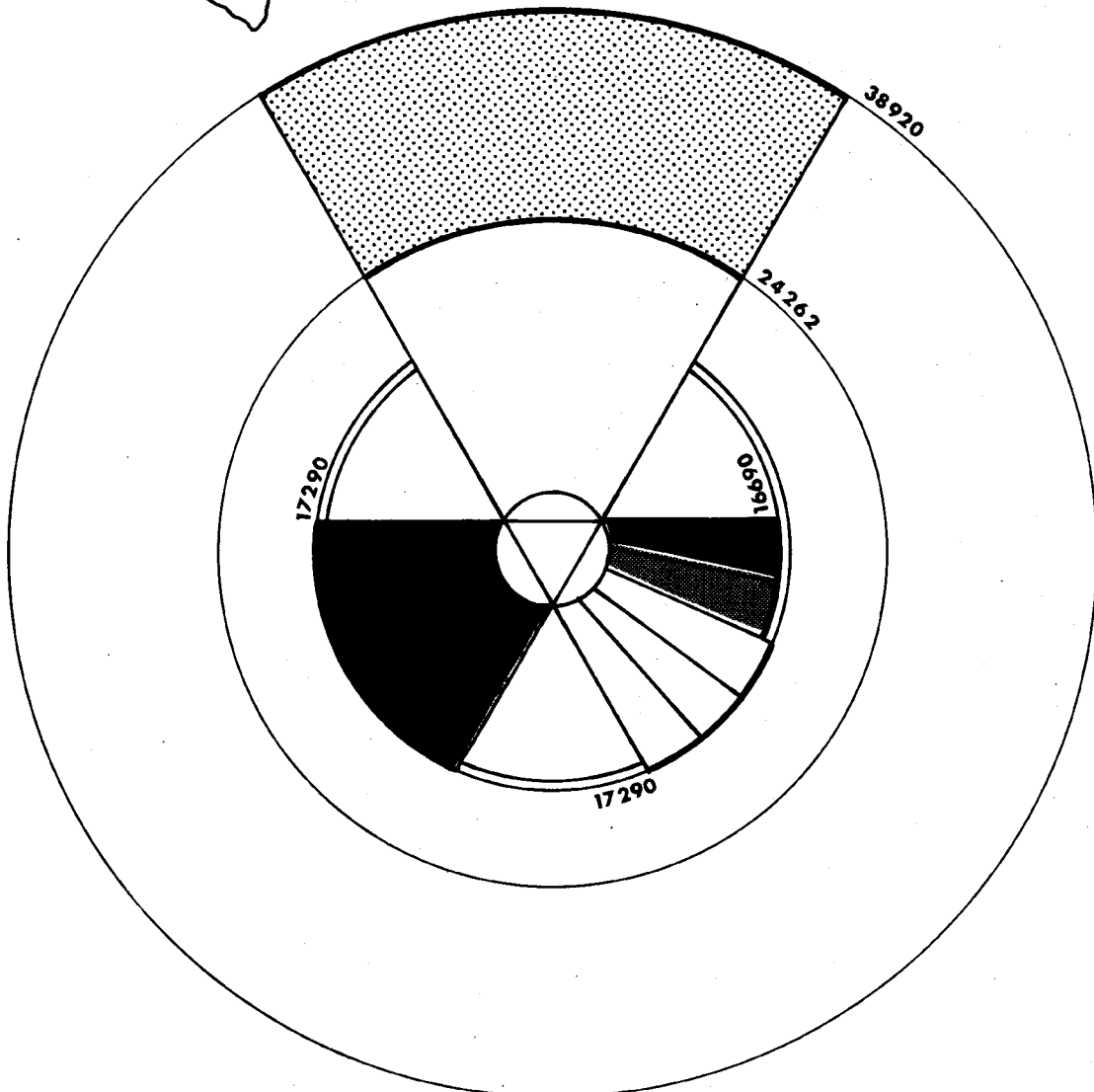









PROGRAMMA QUINQUENNALE 1977-1981



COMPARTIMENTO: Lombardia

legenda:

-  Investimenti previsti dal piano 1974-1978
-  Aggiornamento al 1976 (incremento 60%)
-  Investimenti richiesti dai compartimenti
- A  Investimenti previsti dai compart.(senza succursali)
- B  " " " " (senza autorimesse)
- C  " " " " (senza magazzini)
- D  " " " " (senza ufficio poste fer)
-  Totale investimenti escluse le voci A-B-C-D

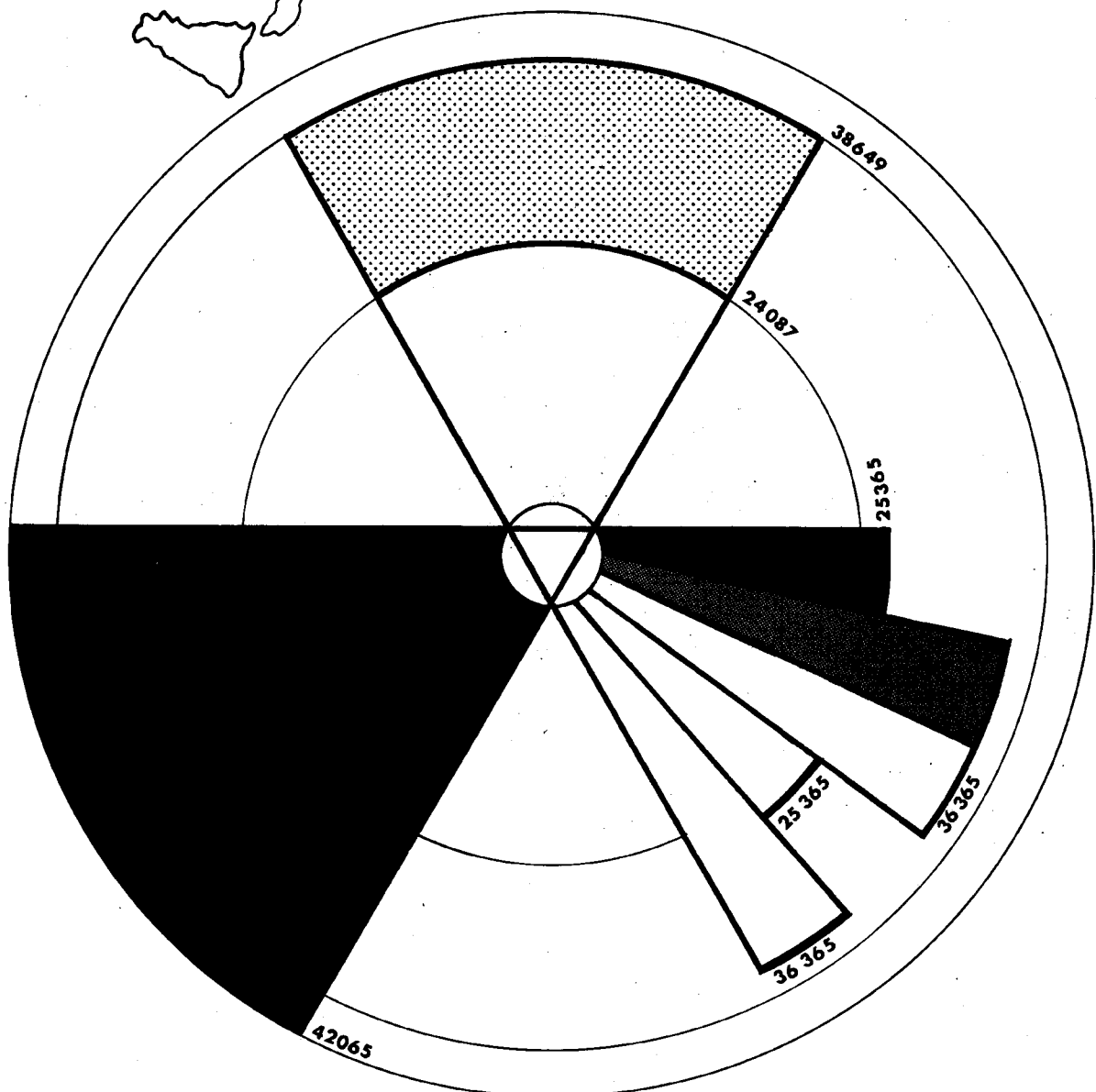









PROGRAMMA QUINQUENNALE 1977-1981



COMPARTIMENTO: Trentino Alto Adige Veneto

legenda:

-  Investimenti previsti dal piano 1974-1978
-  Aggiornamento al 1976 (incremento 60%)
-  Investimenti richiesti dai compartimenti
- A  Investimenti previsti dai compart.(senza succursali)
- B  " " " " (senza autorimesse)
- C  " " " " (senza magazzini)
- D  " " " " (senza ufficio poste fer)
-  Totale investimenti escluse le voci A-B-C-D

TRENTINO ALTO ADIGE

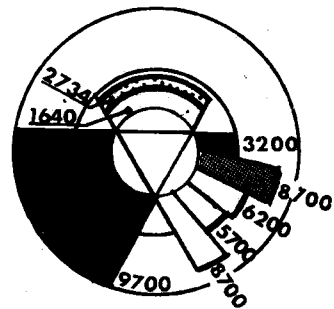

VENETO

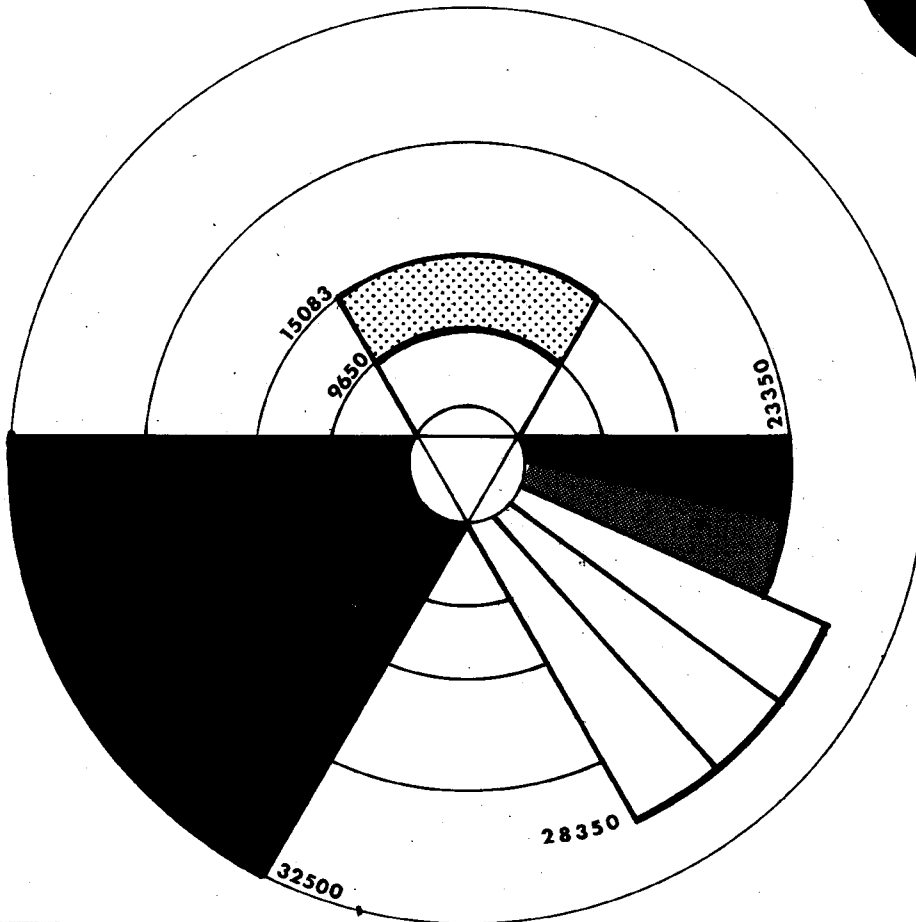









PROGRAMMA QUINQUENNALE 1977-1981



COMPARTIMENTO: Friuli Venezia Giulia Liguria

legenda:

-  Investimenti previsti dal piano 1974-1978
-  Aggiornamento al 1976 (incremento 60%)
-  Investimenti richiesti dai compartimenti
- A  Investimenti previsti dai compart. (senza succursali)
- B  " " " " (senza autorimesse)
- C  " " " " (senza magazzini)
- D  " " " " (senza ufficio poste fer)
-  Totale investimenti escluse le voci A-B-C-D

FRIULI VENEZIA GIULIA

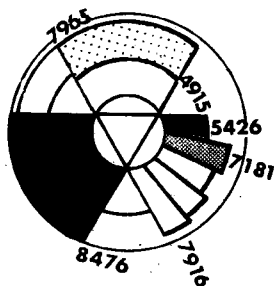

LIGURIA

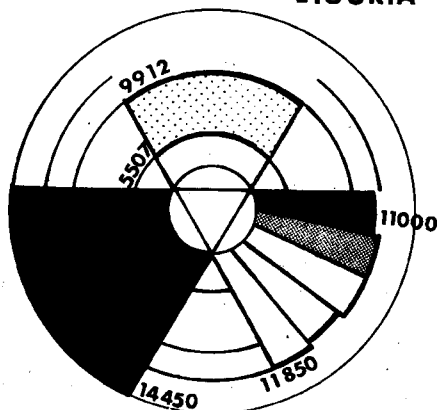









PROGRAMMA QUINQUENNALE 1977-1981



COMPARTIMENTO: Emilia Romagna

legenda:

-  Investimenti previsti dal piano 1974-1978
-  Aggiornamento al 1976 (incremento 60%)
-  Investimenti richiesti dai compartimenti
- A  Investimenti previsti dai compart.(senza succursali)
- B  " " " " (senza autorimesse)
- C  " " " " (senza magazzini)
- D  " " " " (senza ufficio poste fer
-  Totale investimenti escluse le voci A-B-C-D

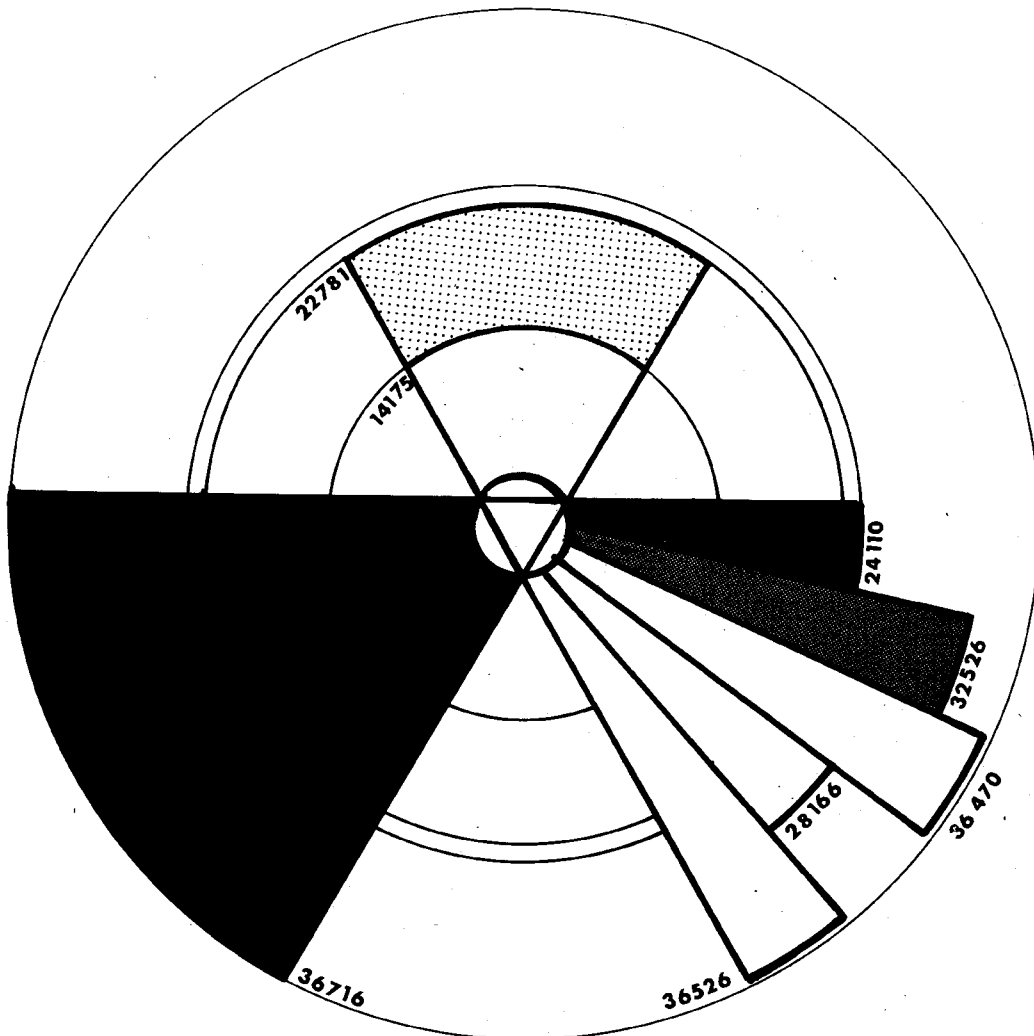







PROGRAMMA QUINQUENNALE 1977-1981

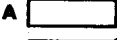

COMPARTIMENTO: Marche Umbria Toscana

legenda:

-  Investimenti previsti dal piano 1974-1978
-  Aggiornamento al 1976 (incremento 60%)
-  Investimenti richiesti dai compartimenti
- A  Investimenti previsti dai compart.(senza succursali)
- B  " " " " (senza autorimesse)
- C  " " " " (senza magazzini)
- D  " " " " (senza ufficio poste fer
-  Totale investimenti escluse le voci A-B-C-D

MARCHE UMBRIA

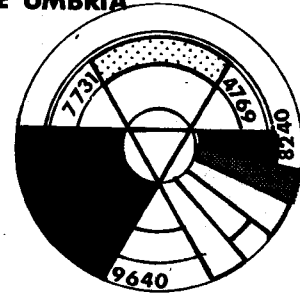

TOSCANA

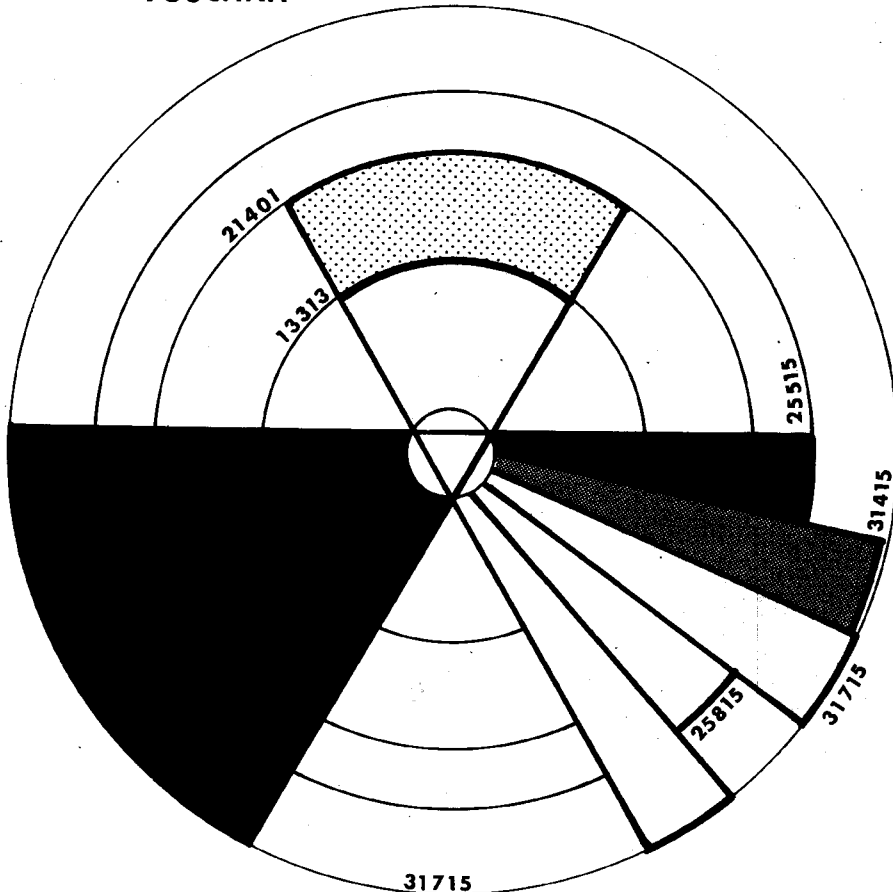

PROGRAMMA QUINQUENNALE 1977-1981

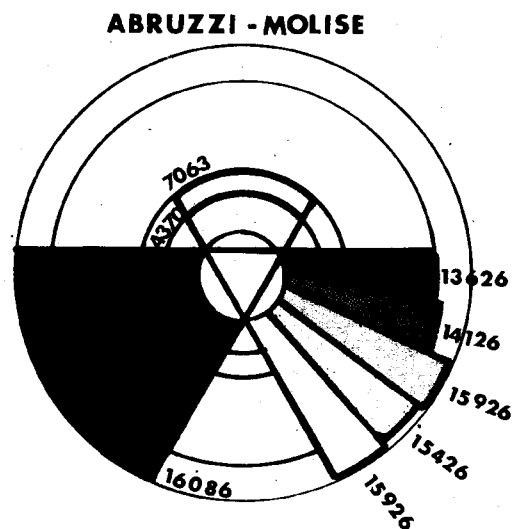
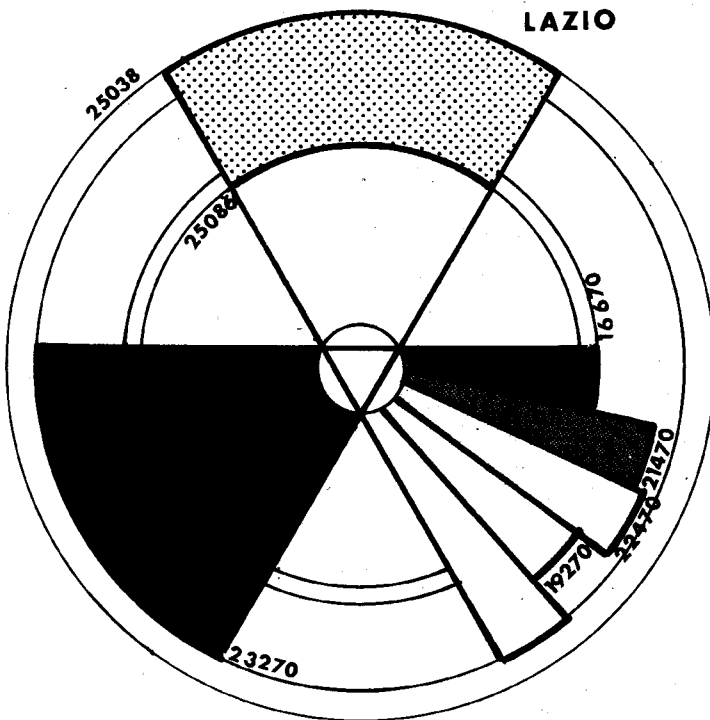
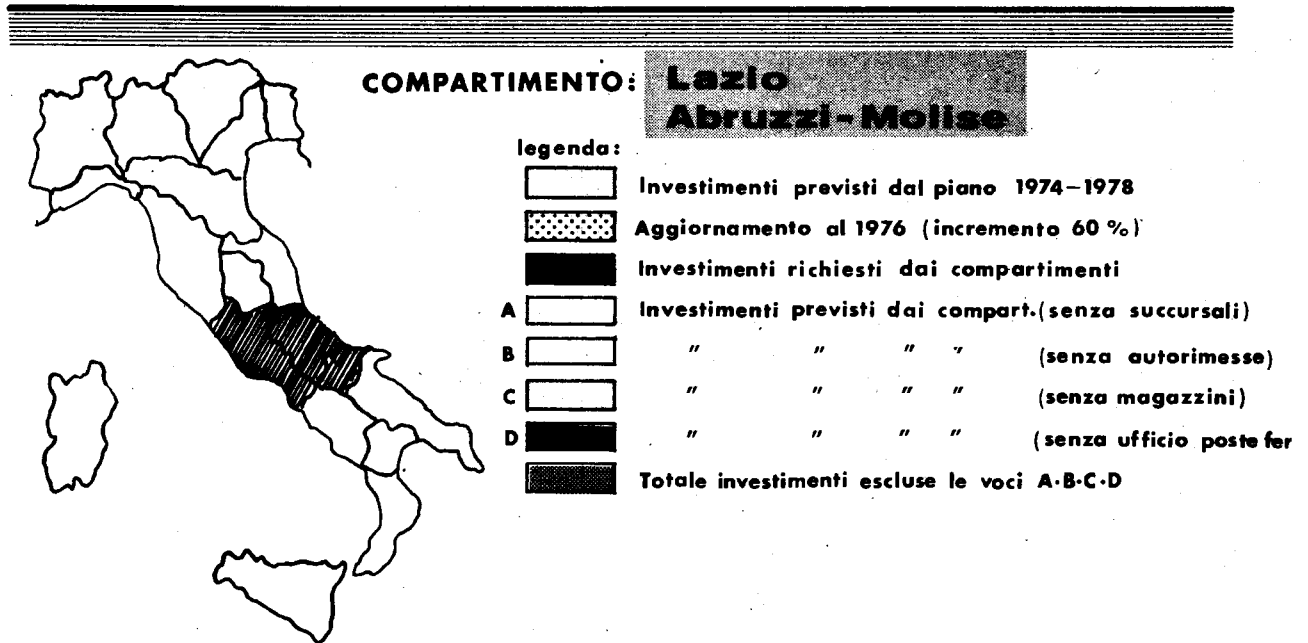









PROGRAMMA QUINQUENNALE 1977-1981



COMPARTIMENTO: Campania

legenda:

-  Investimenti previsti dal piano 1974-1978
-  Aggiornamento al 1976 (incremento 60%)
-  Investimenti richiesti dai compartimenti
- A**  Investimenti previsti dai compart.(senza succursali)
- B**  " " " " (senza autorimesse)
- C**  " " " " (senza magazzini)
- D**  " " " " (senza ufficio poste fe)
-  Totale investimenti escluse le voci A-B-C-D

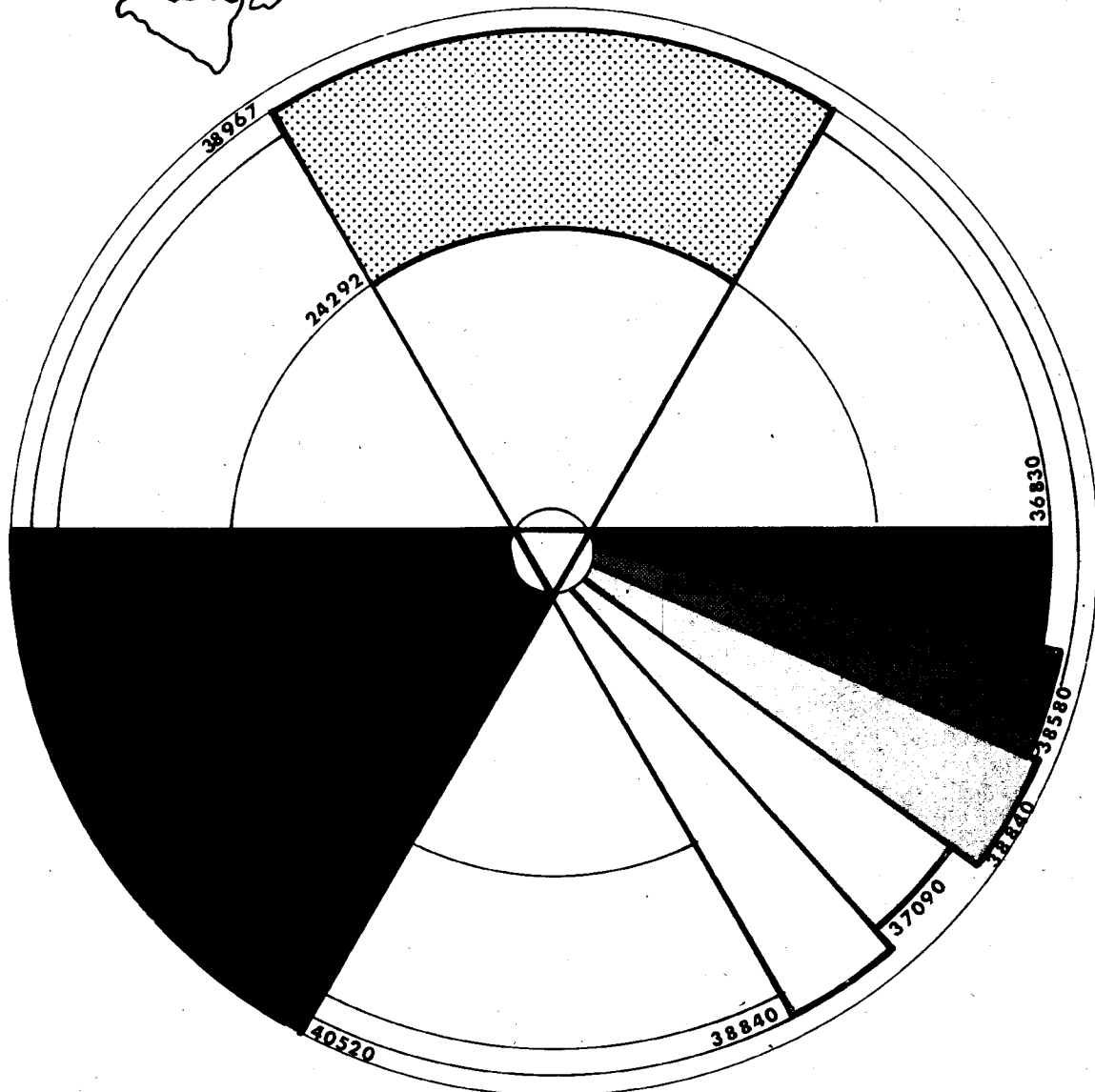









PROGRAMMA QUINQUENNALE 1977-1981



COMPARTIMENTO: Puglia - Lucania Calabria

legenda:

-  Investimenti previsti dal piano 1974-1978
-  Aggiornamento al 1976 (incremento 60%)
-  Investimenti richiesti dai compartimenti
- A  Investimenti previsti dai compart.(senza succursali)
- B  " " " " (senza autorimesse)
- C  " " " " (senza magazzini)
- D  " " " " (senza ufficio poste ferri)
-  Totale investimenti escluse le voci A-B-C-D

PUGLIA - LUCANIA

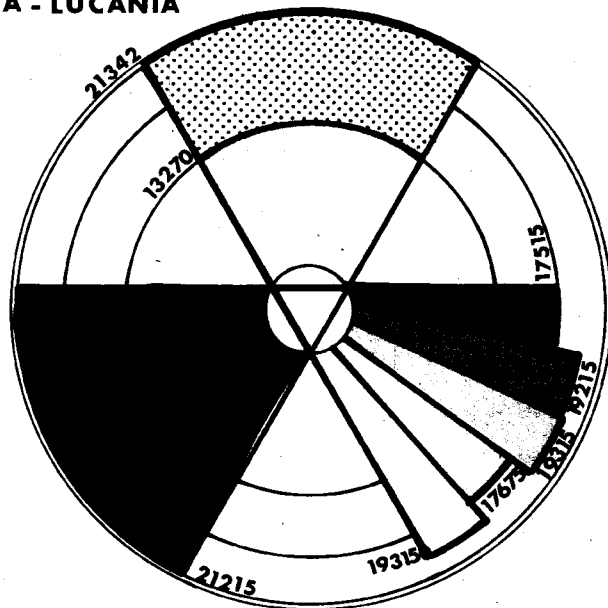



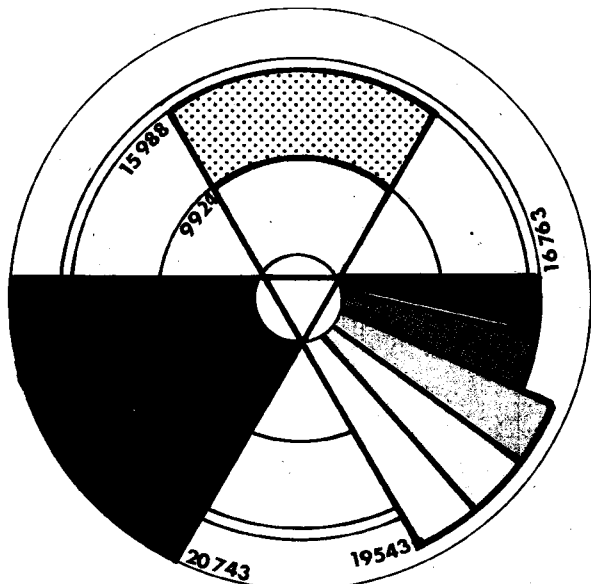





CALABRIA



PROGRAMMA QUINQUENNALE 1977-1981



COMPARTIMENTO: Sicilia

- legenda:
-  Investimenti previsti dal piano 1974-1978
 -  Aggiornamento al 1976 (incremento 60%)
 -  Investimenti richiesti dai compartimenti
 - A**  Investimenti previsti dai compart.(senza succursali)
 - B**  " " " " (senza autorimesse)
 - C**  " " " " (senza magazzini)
 - D**  " " " " (senza ufficio poste for)
 -  Totale investimenti escluse le voci A-B-C-D

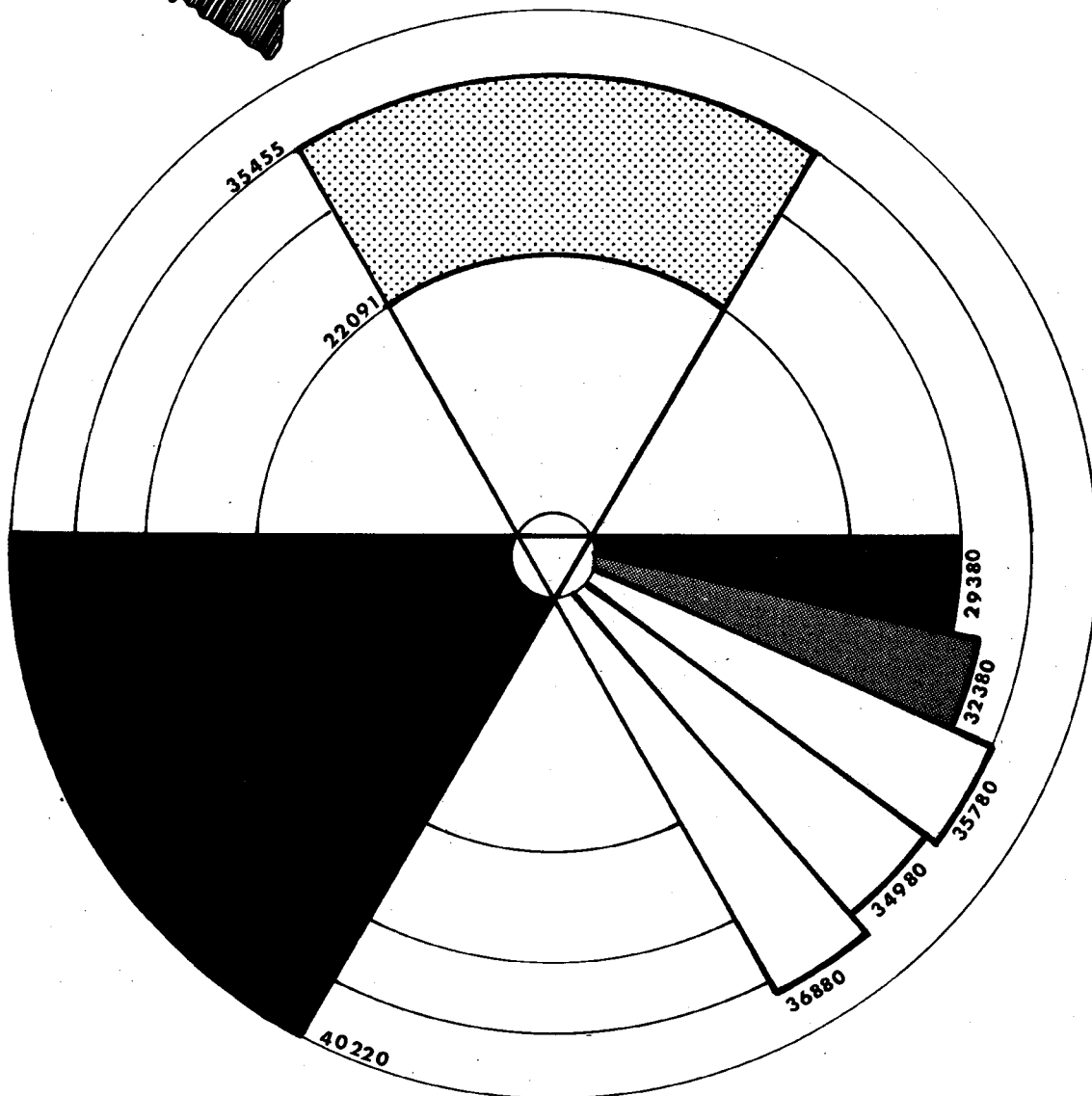









PROGRAMMA QUINQUENNALE 1977-1981



COMPARTIMENTO: Sicilia

legenda:



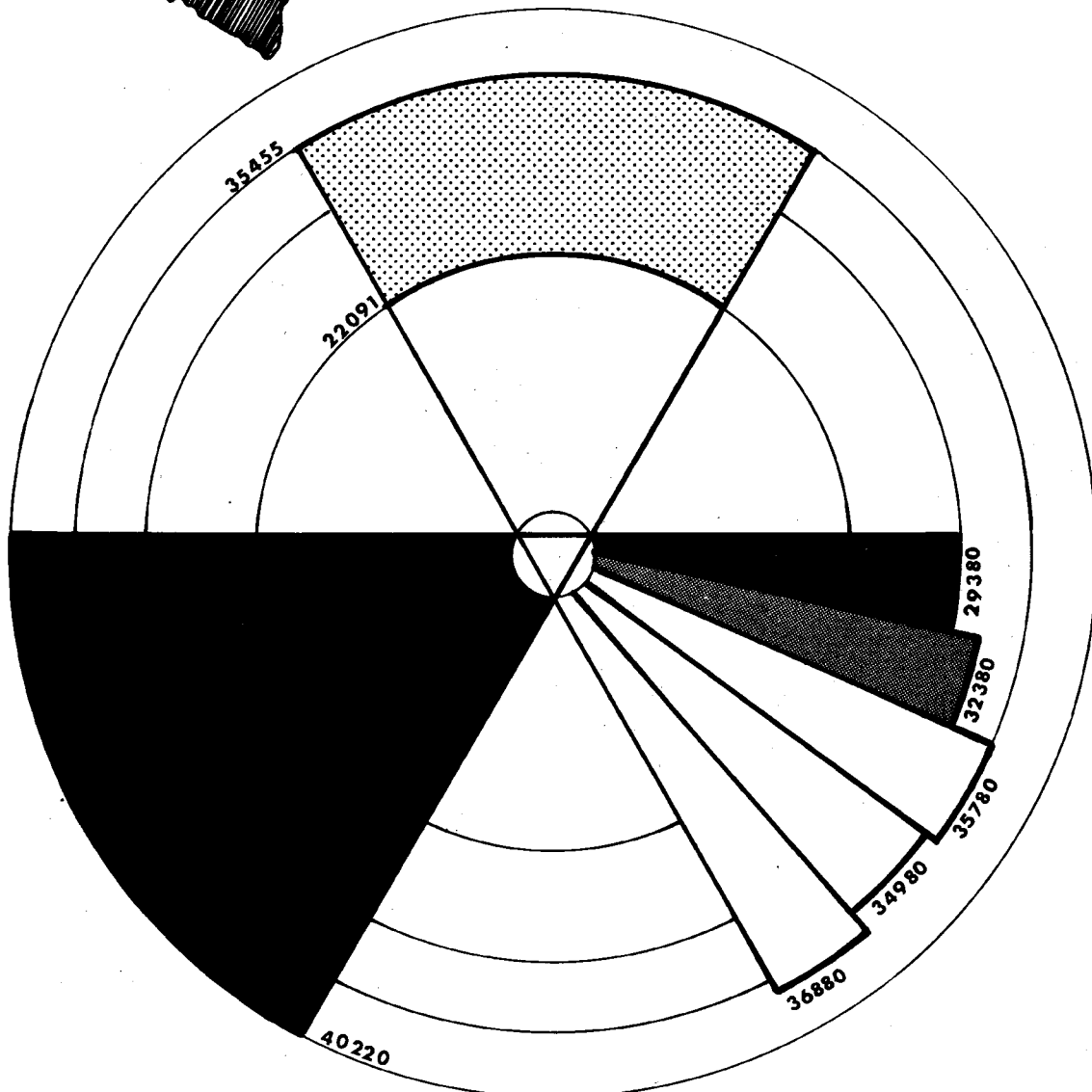





-  Investimenti previsti dal piano 1974-1978
-  Aggiornamento al 1976 (incremento 60%)
-  Investimenti richiesti dai compartimenti
- A**  Investimenti previsti dai compart.(senza succursali)
- B**  " " " " (senza autorimesse)
- C**  " " " " (senza magazzini)
- D**  " " " " (senza ufficio poste fer)
-  Totale investimenti escluse le voci A-B-C-D



PROGRAMMA QUINQUENNALE 1977-1981



COMPARTIMENTO: Sardegna

- legenda:**
-  Investimenti previsti dal piano 1974-1978
 -  Aggiornamento al 1976 (incremento 60%)
 -  Investimenti richiesti dai compartimenti
 - A**  Investimenti previsti dai compart. (senza succursali)
 - B**  " " " " (senza autorimesse)
 - C**  " " " " (senza magazzini)
 - D**  " " " " (senza ufficio poste ferr.)
 -  Totale investimenti escluse le voci A-B-C-D

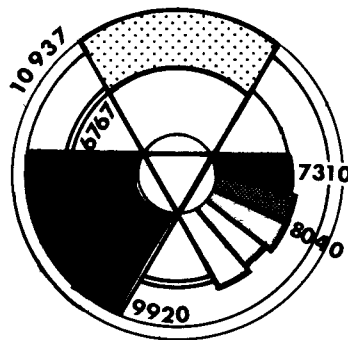

PROGRAMMA QUINQUENNALE 1977-1981

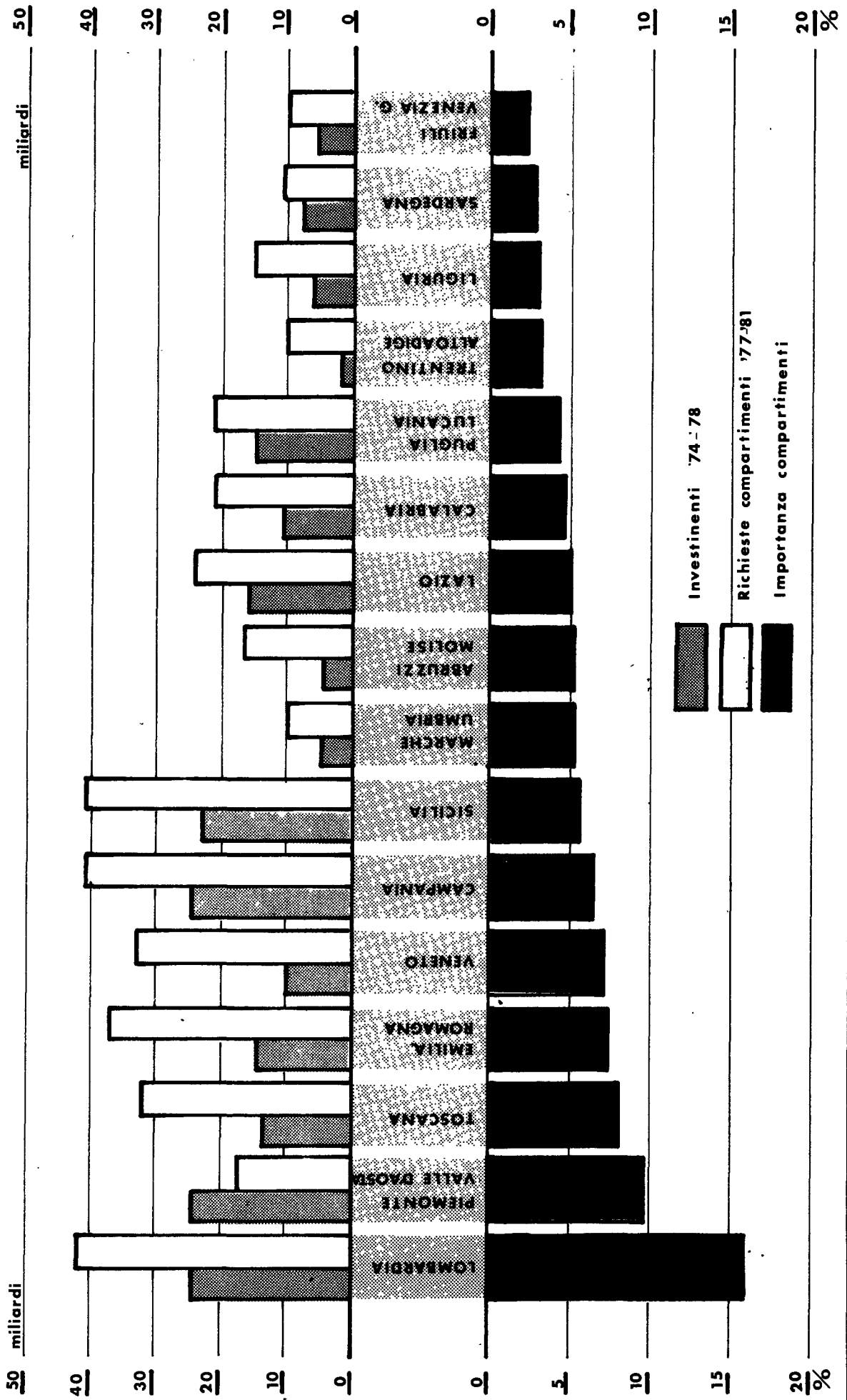

Per la formulazione del programma 1977 - 1981 in una prima elaborazione sono state recepite tutte le proposte trasmesse dalle singole Direzioni Compartimentali, integrate con i progetti già acquisiti nel precedente programma 1974 - 1978.

– Si è provveduto quindi ad uniformare la ripartizione delle spese nell'ambito delle singole annualità, operando lo slittamento di taluni investimenti negli ultimi anni del quinquennio nei quali risultava una maggiore disponibilità.

– Successivamente, una verifica delle risorse disponibili nell'anno finanziario 1977, ha imposto un ridimensionamento del programma.

Pertanto in armonia con i criteri precedentemente analizzati si è provveduto ad operare il necessario ridimensionamento delle previsioni; ciò ha comportato la temporanea esclusione degli interventi relativi all'acquisto di sedi per gli uffici succursali, e lo slittamento degli investimenti destinati alla costruzione di talune autorimesse ritenute meno urgenti.

– Per tener conto delle esigenze degli imprevisti e delle revisioni dei prezzi è stata accantonata una somma annua. Questa, accreditata fra le somme a disposizione della Direzione Centrale, è stata convenzionalmente inglobata, con voce particolare, nel programma del Compartimento di Roma.

– Per quanto riguarda il programma degli alloggi di servizio, non essendo stato ancora concordato ufficialmente e non essendo state sentite in merito le OO.SS., non è stato esplicitato. Le somme disponibili annualmente per la realizzazione sono state accreditate convenzionalmente al Compartimento di Torino (in quanto figura al primo posto nella progressione geografica dei Compartimenti).

I tabulati che seguono sintetizzano l'intero programma nei seguenti prospetti:

1) - sintesi globale degli investimenti relativi all'intera Amministrazione, ripartiti per "settori di intervento" e suddivisi nelle varie annualità.

I settori di intervento riguardano:

a) *l'edilizia operativa*, suddivisa in vari paragrafi:

- 1) - Edifici per la meccanizzazione delle corrispondenze e dei pacchi;
- 2) - Infrastrutture compartimentali;
- 3) - Infrastrutture provinciali;
- 4) - Infrastrutture di quartiere;
- 5) - Infrastrutture varie ed imprevisti;
- 6) - Edifici dopolavoristici ed impianti sportivi;
- 7) - Opere di ristrutturazione ed ampliamento edifici;
- 8) - Investimenti integrativi per la realizzazione degli edifici per la meccanizzazione della corrispondenza e dei pacchi.

b) *l'edilizia abitativa*; costruzione di alloggi economici da cedersi a riscatto;

c) *interventi straordinari*, che comprendono gli investimenti previsti con finanziamenti speciali per la costruzione di edifici p.t. in Comuni non capoluoghi di provincia (Legge n.15) e la costruzione degli alloggi di servizio (Legge n.227).

- 2) - Investimenti nei singoli esercizi finanziari per l'"edilizia operativa" nell'ambito dell'intera Amministrazione.
- 3) - Investimenti nei singoli esercizi finanziari per l'"edilizia abitativa" nell'ambito della intera Amministrazione.
- 4) - Investimenti nei singoli esercizi finanziari per gli "investimenti straordinari" ripartiti nelle due categorie, edifici p.t. ed alloggi di servizio, nell'ambito dell'intera Amministrazione.

Per ciascun Compartimento sono stati predisposti i quadri sintetici degli investimenti previsti in ciascun esercizio finanziario; ogni tabella si riferisce ad un singolo settore di intervento.

INTERA AMMINISTRAZIONE
 INVESTIMENTO NEI SINGOLI ESERCIZI FINANZIARI
 RIPARTIZIONE PER SETTORI D'INTERVENTO
 (importi in milioni di lire)

CAPITOLO SETTORI		ED OP	ED AB	IM TE	IN ST	TOT
SPESA FINO AL	1976	21.035				21.035
PREVISIONE	1976	15.259	610			15.869
INVESTIM. PRECED.		196.887	1.425		43.412	241.724
PREVISIONE	1977	181.045	1.100		57.288	239.433
PREVISIONE	1978	162.073	1.050		79.300	242.423
PREVISIONE	1979	182.006	1.090		70.000	253.096
PREVISIONE	1980	174.409	680		30.000	205.089
PREVISIONE	1981	179.551	770		25.000	205.321
TOT PREVISIONI		879.084	4.690		261.588	1.145.362
RESIDUI FINE	1981	68.403			25.000	93.403
TOT. INVESTIMENTI		1.144.374	6.115		330.000	1.480.489

ED OP = EDILIZIA OPERATIVA	ED AB = EDILIZIA ABITATIVA
IM TE = IMPIANTI TECNICI	IN ST = INTERVENTI STRAORDINARI

ED OP	COMPARTIMENTI	ED AB	PROVINCIE
X	X	X	X
ED OP	ED AB	IM TE	IN ST
X	X	X	X

INTERA AMMINISTRAZIONE
INVESTIMENTO NEI SINGOLI ESERCIZI FINANZIARI
EDILIZIA OPERATIVA
(importi in milioni di lire)

CATEGORIE:	←		501		→		Totali		515/04 108	Totali
	101	102	103	104	105	106	107	108		
SPESA	10.848	4.600	3.601	2.635	9.417	70	699	20.336		21.085
PREVISIONE	1.668				1.200	205	1.350	13.909		15.259
INV. PRE.	60.744	20.606	3.852	11.797	9.094	1.321	11.223	107.414	78.250	196.887
PREVISIONE	19.100	7.951	7.925	15.229	23.251	3.845	19.000	77.301	84.744	161.045
PREVISIONE	8.463	10.520	20.715	24.877	23.930	4.480	23.000	92.985	46.000	182.073
PREVISIONE	4.852	11.510	18.730	29.410	31.968	5.436	25.000	101.906	55.100	182.006
PREVISIONE	5.357	5.870	14.820	35.620	37.140	3.440	27.000	102.247	45.162	174.409
PREVISIONE	5.153	3.200	12.209	26.890	59.295	1.870	29.000	108.617	41.934	179.551
TOT. PREV.	49.925	39.051	74.399	132.026	175.584	19.071	123.000	483.056	273.028	879.084
RESIDUI	11.748		2.400	1.900	700	140	2.800	15.888	48.715	68.403
TOT. INVEST.	115.417	59.637	80.651	145.722	185.378	20.532	137.023	607.353	399.993	1.144.374

101 = Edifici meccanizzazione corrispondenza e pacchi

102 = Infrastrutture compartimentali

103 = Infrastrutture provinciali

104 = Infrastrutture di quartiere

ED. AB. X COMPARTIMENTI X

IM. TE. X

IN. ST. X

TOT. X

105 = Infrastrutture varie ed imprevisti

106 = Edifici dopolavoro

107 = Ristrutturazione e ampliamento edifici

108 = Integrazione edifici corrispondenza e pacchi

PROVINCIE X

TOT. X

INTERA AMMINISTRAZIONE
 INVESTIMENTO NEI SINGOLI ESERCIZI FINANZIARI
 EDILIZIA ABITATIVA
 (importi in milioni di lire)

CAPITOLO		507			
SPESA FINO AL	1976				
PREVISIONE	1976	610			
INVESTIM. PRECED.		1.425			
PREVISIONE	1977	1.100			
PREVISIONE	1978	1.050			
PREVISIONE	1979	1.090			
PREVISIONE	1980	680			
PREVISIONE	1981	770			
TOT. PREVISIONI		4.690			
RIESIDUI FINE	1981				
TOT. INVESTIMENTI		6.115			
ED OP	X				
	COMPARTIMENTI	X			
	IM TE	X			
			IN ST	X	
					PROVINCIE X
					TOT X

INTERA AMMINISTRAZIONE
 INVESTIMENTO NEI SINGOLI ESERCIZI FINANZIARI
 INTERVENTI STRAORDINARI
 (importi in milioni di lire)

CAPITOLO		513	514	
CATEGORIE		701	702	TOT
SPESA FINO AL	1976			
PREVISIONE	1976			
INVESTIM. PRECED.		13.412	30.000	43.412
PREVISIONE	1977	32.288	25.000	57.288
PREVISIONE	1978	54.300	25.000	79.300
PREVISIONE	1979	45.000	25.000	70.000
PREVISIONE	1980	5.000	25.000	30.000
PREVISIONE	1981		25.000	25.000
TOT. PREVISIONI		136.588	125.000	261.588
RESIDUI FINE	1981		25.000	25.000
TOT. INVESTIMENTI		150.000	180.000	330.000
701 = Uffici postali in località non capoluogo di provincia				
702 = Alloggi di servizio				
ED OP	X			
	COMPARTIMENTI	X		
	ED AB	X		
			IM TE	X
				PROVINCIE X
				TOT X

COMPARTIMENTO DI TORINO
 INVESTIMENTO NEI SINGOLI ESERCIZI FINANZIARI
 RIPARTIZIONE PER SETTORI D'INTERVENTO
 (importi in milioni di lire)

CAPITOLO SETTORI		ED OP	ED AB	IM TE	IN ST	TOT
SPESA FINO AL	1976	6.800				6.800
PREVISIONE	1976		204			204
INVESTIM. PRECED.		17.814	204		30.906	48.924
PREVISIONE	1977	26.571			26.794	53.365
PREVISIONE	1978	10.954			28.300	39.254
PREVISIONE	1979	13.373	300		27.700	41.373
PREVISIONE	1980	8.194			25.300	33.494
PREVISIONE	1981	6.299			25.000	31.299
TOT. PREVISIONI		65.391	300		133.094	198.785
RESIDUI FINE	1981	3.362			25.000	28.362
TOT. INVESTIMENTI		86.567	504		189.000	276.071

ED OP = EDILIZIA OPERATIVA IM TE = IMPIANTI TECNICI
 ED AB = EDILIZIA ABITATIVA IN ST = INTERVENTI STRAORDINARI
 NAZIONE X COMPARTIMENTI X PROVINCE X PROGETTI X
 ED OP X ED. AB X IM TE X IN ST X

COMPARTIMENTO DI MILANO
 INVESTIMENTO NEI SINGOLI ESERCIZI FINANZIARI
 (importi in milioni di lire)
 RIPARTIZIONE PER SETTORI D'INTERVENTO

CAPITOLO SETTORI		ED OP	ED AB	IM TE	IN ST	TOT
SPESA FINO AL	1976					
PREVISIONE	1976					
INVESTIM. PRECED.		16.499			631	17.129
PREVISIONE	1977	24.329	650		6.749	31.728
PREVISIONE	1978	16.240			9.020	25.260
PREVISIONE	1979	17.980			7.380	25.360
PREVISIONE	1980	14.869	200		820	15.889
PREVISIONE	1981	23.932				23.932
TOT. PREVISIONI		97.350	850		23.969	122.169
RESIDUI FINE	1981	6.636				6.636
TOT. INVESTIMENTI		120.485	850		24.600	145.935

ED OP = EDILIZIA OPERATIVA IM TE = IMPIANTI TECNICI
 ED AB = EDILIZIA ABITATIVA IN ST = INTERVENTI STRAORDINARI
 NAZIONE X COMPARTIMENTI X PROVINCE X PROGETTI X
 ED OP X ED. AB X IM TE X IN ST X

COMPARTIMENTO DI TRENTO
INVESTIMENTO NEI SINGOLI ESERCIZI FINANZIARI
 (importi in milioni di lire)
RIPARTIZIONE PER SETTORI D'INTERVENTO

CAPITOLO SETTORI		ED OP	ED AB	IM TE	IN ST	TOT
SPESA FINO AL	1976	300				300
PREVISIONE	1976	1.000				1.000
INVESTIM. PRECED.		1.600			206	1.806
PREVISIONE	1977	2.500			964	3.464
PREVISIONE	1978	1.150			1.430	2.580
PREVISIONE	1979	2.245			1.170	3.415
PREVISIONE	1980	2.400			130	2.530
PREVISIONE	1981	2.695				2.695
TOT. PREVISIONI		10.900			3.694	14.684
RESIDUI FINE	1981	83				83
TOT. INVESTIMENTI		12.673			3.900	16.573
ED OP = EDILIZIA OPERATIVA			IM TE = IMPIANTI TECNICI			
ED AB = EDILIZIA ABITATIVA			IN ST = INTERVENTI STRAORDINARI			
NAZIONE X	COMPARTIMENTI X		PROVINCIE X	PROGETTI X		
ED OP X	ED. AB X	IM TE X	IN ST X			

COMPARTIMENTO DI VENEZIA
INVESTIMENTO NEI SINGOLI ESERCIZI FINANZIARI
 (importi in milioni di lire)
RIPARTIZIONE PER SETTORI D'INTERVENTO

CAPITOLO SETTORI		ED OP	ED AB	IM TE	IN ST	TOT
SPESA FINO AL	1976	2.617				2.617
PREVISIONE	1976	800				800
INVESTIM. PRECED.		19.498	190		637	20.325
PREVISIONE	1977	12.263			3.908	16.171
PREVISIONE	1978	12.565			5.555	18.120
PREVISIONE	1979	14.361			4.545	18.906
PREVISIONE	1980	8.574	180		505	9.259
PREVISIONE	1981	3.992				3.992
TOT. PREVISIONI		51.755	180		14.513	66.448
RESIDUI FINE	1981	7.647				7.647
TOT. INVESTIMENTI		78.900	370		15.150	94.420
ED OP = EDILIZIA OPERATIVA			IM TE = IMPIANTI TECNICI			
ED AB = EDILIZIA ABITATIVA			IN ST = INTERVENTI STRAORDINARI			
NAZIONE X	COMPARTIMENTI X		PROVINCIE X	PROGETTI X		
ED OP X	ED. AB X	IM TE X	IN ST X			

COMPARTIMENTO DI TRIESTE
 INVESTIMENTO NEI SINGOLI ESERCIZI FINANZIARI
 (importi in milioni di lire)
 RIPARTIZIONE PER SETTORI D'INTERVENTO

CAPITOLO SETTORI		ED OP	ED AB	IM TE	IN ST	TOT
SPESA FINO AL	1976					
PREVISIONE	1976	710	150			860
INVESTIM. PRECED.		1.838	365		1.221	3.424
PREVISIONE	1977	1.025			244	1.269
PREVISIONE	1978	866	150		235	1.251
PREVISIONE	1979	2.754			765	3.519
PREVISIONE	1980	5.472			85	5.557
PREVISIONE	1981	4.230				4.230
TOT. PREVISIONI		14.347	150		1.739	15.826
RESIDUI FINE	1981	2.831				2.831
TOT. INVESTIMENTI		19.016	515		2.550	22.081
ED OP = EDILIZIA OPERATIVA		IM TE = IMPIANTI TECNICI				
ED AB = EDILIZIA ABITATIVA		IN ST = INTERVENTI STRAORDINARI				
NAZIONE X	COMPARTIMENTI X	PROVINCIE X		PROGETTI X		
ED OP X	ED. AB X	IM TE X	IN ST X			

COMPARTIMENTO DI GENOVA
 INVESTIMENTO NEI SINGOLI ESERCIZI FINANZIARI
 (importi in milioni di lire)
 RIPARTIZIONE PER SETTORI D'INTERVENTO

CAPITOLO SETTORI		ED OP	ED AB	IM TE	IN ST	TOT
SPESA FINO AL	1976					
PREVISIONE	1976	300				300
INVESTIM. PRECED.		9.925				9.925
PREVISIONE	1977	6.703			1.080	7.783
PREVISIONE	1978	6.775	700		1.320	8.795
PREVISIONE	1979	6.229			1.080	7.309
PREVISIONE	1980	5.667			120	5.787
PREVISIONE	1981	3.973				3.973
TOT. PREVISIONI		29.347	700		3.600	33.647
RESIDUI FINE	1981	1.430				1.430
TOT. INVESTIMENTI		40.702	700		3.600	45.002
ED OP = EDILIZIA OPERATIVA		IM TE = IMPIANTI TECNICI				
ED AB = EDILIZIA ABITATIVA		IN ST = INTERVENTI STRAORDINARI				
NAZIONE X	COMPARTIMENTI X	PROVINCIE X		PROGETTI X		
ED OP X	ED. AB X	IM TE X	IN ST X			

COMPARTIMENTO DI BOLOGNA
 INVESTIMENTO NEI SINGOLI ESERCIZI FINANZIARI
 (importi in milioni di lire)
 RIPARTIZIONE PER SETTORI D'INTERVENTO

CAPITOLO SETTORI		ED OP	ED AB	IM TE	IN ST	TOT
SPESA FINO AL	1976					
PREVISIONE	1976	4.376				4.376
INVESTIM. PRECED.		18.853	50		890	19.793
PREVISIONE	1977	8.808	250		1.855	10.913
PREVISIONE	1978	9.639			3.355	12.994
PREVISIONE	1979	12.535			2.745	15.280
PREVISIONE	1980	16.139			305	16.444
PREVISIONE	1981	9.355	570			9.925
TOT. PREVISIONI		56.476	820		8.260	65.556
RESIDUI FINE	1981	6.739				6.739
TOT. INVESTIMENTI		82.068	870		9.150	92.088
ED OP = EDILIZIA OPERATIVA		IM TE = IMPIANTI TECNICI				
ED AB = EDILIZIA ABITATIVA		IN ST = INTERVENTI STRAORDINARI				
NAZIONE X	COMPARTIMENTI X	PROVINCIE X	PROGETTI X			
ED OP X	ED. AB X	IM TE X	IN ST X			

COMPARTIMENTO DI ANCONA
 INVESTIMENTO NEI SINGOLI ESERCIZI FINANZIARI
 (importi in milioni di lire)
 RIPARTIZIONE PER SETTORI D'INTERVENTO

CAPITOLO SETTORI		ED OP	ED AB	IM TE	IN ST	TOT
SPESA FINO AL	1976	70				70
PREVISIONE	1976	400				400
INVESTIM. PRECED.		5.903			1.159	7.062
PREVISIONE	1977	4.506	200		641	5.347
PREVISIONE	1978	4.661			2.200	6.861
PREVISIONE	1979	4.787			1.800	6.587
PREVISIONE	1980	3.425			200	3.625
PREVISIONE	1981	2.917				2.917
TOT. PREVISIONI		20.296	200		4.841	25.337
RESIDUI FINE	1981	1.997				1.997
TOT. INVESTIMENTI		28.196	200		6.000	34.396
ED OP = EDILIZIA OPERATIVA		IM TE = IMPIANTI TECNICI				
ED AB = EDILIZIA ABITATIVA		IN ST = INTERVENTI STRAORDINARI				
NAZIONE X	COMPARTIMENTI X	PROVINCIE X	PROGETTI X			
ED OP X	ED. AB X	IM TE X	IN ST X			

COMPARTIMENTO DI FIRENZE
 INVESTIMENTO NEI SINGOLI ESERCIZI FINANZIARI
 (importi in milioni di lire)
 RIPARTIZIONE PER SETTORI D'INTERVENTO

CAPITOLO SETTORI		ED OP	ED AB	IM TE	IN ST	TOT
SPESA FINO AL	1976					
PREVISIONE	1976	1.875	256			2.131
INVESTIM. PRECED.		5.019	256		471	5.746
PREVISIONE	1977	15.403			2.544	17.947
PREVISIONE	1978	12.985			3.685	16.670
PREVISIONE	1979	15.173			3.015	18.188
PREVISIONE	1980	8.613			335	8.948
PREVISIONE	1981	6.516				6.516
TOT. PREVISIONI		58.690			9.579	68.269
RESIDUI FINE	1981	8.367				8.367
TOT. INVESTIMENTI		72.076	256		10.050	82.382
ED OP = EDILIZIA OPERATIVA		IM TE = IMPIANTI TECNICI				
ED AB = EDILIZIA ABITATIVA		IN ST = INTERVENTI STRAORDINARI				
NAZIONE X	COMPARTIMENTI X	PROVINCIE X		PROGETTI X		
ED OP X	ED. AB X	IM TE X	IN ST X			

Nel programma del Compartimento di Roma è stata convenzionalmente inglobata sui Cap. 501 e 503 una voce particolare in cui sono raccolte le somme destinate agli imprevisti ed alla revisione prezzi relativi a tutto il territorio nazionale.

Nei due tabulati seguenti a) e b) relativi rispettivamente ai Cap. 501 e 503 sono espone le somme destinate agli imprevisti ed alle revisioni di cui si è detto sopra, ripartite fra le singole annualità.

Nel terzo tabulato c) sono riportati gli investimenti relativi al Compartimento di Roma con le cifre depurate dagli importi riportati nei quadri a e b.

COMPARTIMENTO DI ROMA
 INVESTIMENTO NEI SINGOLI ESERCIZI FINANZIARI
 (importi in milioni di lire)
 RIPARTIZIONE PER SETTORI D'INTERVENTO

CAPITOLO SETTORI		ED OP	ED AB	IM TE	IN ST	TOT
SPESA FINO AL	1976	11.247				11.247
PREVISIONE	1976	2.718				2.718
INVESTIM. PRECED.		47.193			1.614	48.807
PREVISIONE	1977	20.726			636	21.362
PREVISIONE	1978	39.824			2.750	42.574
PREVISIONE	1979	38.207			2.250	40.457
PREVISIONE	1980	49.986			250	50.236
PREVISIONE	1981	81.469				81.469
TOT. PREVISIONI		230.212			5.886	236.098
RESIDUI FINE	1981	5.296				5.296
TOT. INVESTIMENTI		282.701			7.500	290.201

ED OP = EDILIZIA OPERATIVA IM TE = IMPIANTI TECNICI
 ED AB = EDILIZIA ABITATIVA IN ST = INTERVENTI STRAORDINARI
 NAZIONE X COMPARTIMENTI X PROVINCE X PROGETTI X
 ED OP X ED. AB X IM TE X IN ST X

COMPARTIMENTO DI ROMA — COMUNE DI ROMA
 VARIE E REVISIONE PREZZI
 ESCLUSO DAL PIANO QUINQUENNALE

a)

10501000800		CAPITOLO 501/00	
SETTORE EDILIZIA OPERATIVA			
CATEGORIA INFRASTRUTTURE VARIE ED IMPREVISTI			
ITER 001 IN DATA 31.3.1976 IL PROGETTO E' IN FASE ISTRUTTORIA			
PRIORITA'			
COMPETENZA DIREZIONE CENTRALE			
SPESA FINO AL	1976	L.	
PREVISIONE	1976	L.	
RESIDUI PRECEDENTI		L.	
PREVISIONE	1977	L.	6.000.000.000
PREVISIONE	1978	L.	6.800.000.000
PREVISIONE	1979	L.	9.900.000.000
PREVISIONE	1980	L.	16.000.000.000
PREVISIONE	1981	L.	42.000.000.000
TOTALE PIANO		L.	80.700.000.000
RESIDUI FINE	1981	L.	
TOT. INVESTIMENTI		L.	80.700.000.000

COMPARTIMENTO DI ROMA — COMUNE DI ROMA
 VARIE E REVISIONE PREZZI
 ESCLUSO DAL PIANO QUINQUENNALE

b)

10503000800		CAPITOLO 503/00	
SETTORE EDILIZIA OPERATIVA			
CATEGORIA INFRASTRUTTURE VARIE ED IMPREVISTI			
ITER 001 IN DATA 31.3.1976 IL PROGETTO E' IN FASE ISTRUTTORIA			
COMPETENZA DIREZIONE CENTRALE			
SPESA FINO AL	1976	L.	
PREVISIONE	1976	L.	
RESIDUI PRECEDENTI		L.	
PREVISIONE	1977	L.	1.165.000.000
PREVISIONE	1978	L.	8.162.000.000
PREVISIONE	1979	L.	15.125.000.000
PREVISIONE	1980	L.	20.167.000.000
PREVISIONE	1981	L.	25.590.000.000
TOTALE PIANO		L.	70.209.000.000
RESIDUI FINE	1981	L.	
TOT. INVESTIMENTI		L.	70.209.000.000

Allegato III/9.34

COMPARTIMENTO DI ROMA
 INVESTIMENTO NEI SINGOLI ESERCIZI FINANZIARI
 (importi in milioni di lire)
 RIPARTIZIONE PER SETTORI D'INTERVENTO

c)

CAPITOLO SETTORI		ED OP	ED AB	IM TE	IN ST	TOT
SPESA FINO AL	1976	11.247				11.247
PREVISIONE	1976	2.718				2.718
INVESTIM. PRECED.		47.193			1.614	48.807
PREVISIONE	1977	13.561			636	14.197
PREVISIONE	1978	24.862			2.750	27.612
PREVISIONE	1979	13.182			2.250	15.432
PREVISIONE	1980	13.819			250	14.069
PREVISIONE	1981	13.879				13.879
TOT. PREVISIONI		79.303			5.886	85.189
RESIDUI FINE	1981	5.296				5.296
TOT. INVESTIMENTI		131.792			7.500	139.292

ED OP = EDILIZIA OPERATIVA	IM TE = IMPIANTI TECNICI
ED AB = EDILIZIA ABITATIVA	IN ST = INTERVENTI STRAORDINARI
NAZIONE X	COMPARTIMENTI X
ED OP X	ED. AB X
	IM TE X
	IN ST X
	PROVINCIE X
	PROGETTI X

COMPARTIMENTO DI BARI
 INVESTIMENTO NEI SINGOLI ESERCIZI FINANZIARI
 (importi in milioni di lire)
 RIPARTIZIONE PER SETTORI D'INTERVENTO

CAPITOLO SETTORI		ED OP	ED AB	IM TE	IN ST	TOT
SPESA FINO AL	1976					
PREVISIONE	1976	80				80
INVESTIM. PRECED.		9.196	200		832	10.228
PREVISIONE	1977	9.808			2.408	12.216
PREVISIONE	1978	10.540			3.960	14.500
PREVISIONE	1979	8.326	240		3.240	11.806
PREVISIONE	1980	7.958			360	8.318
PREVISIONE	1981	6.861				6.861
TOT. PREVISIONI		43.493	240		9.968	53.701
RESIDUI FINE	1981	4.618				4.618
TOT. INVESTIMENTI		57.307	440		10.800	68.547
ED OP = EDILIZIA OPERATIVA		IM TE = IMPIANTI TECNICI				
ED AB = EDILIZIA ABITATIVA		IN ST = INTERVENTI STRAORDINARI				
NAZIONE X	COMPARTIMENTI X	PROVINCIE X		PROGETTI X		
ED OP X	ED. AB X	IM TE X	IN ST X			

COMPARTIMENTO DI REGGIO CALABRIA
 INVESTIMENTO NEI SINGOLI ESERCIZI FINANZIARI
 (importi in milioni di lire)
 RIPARTIZIONE PER SETTORI D'INTERVENTO

CAPITOLO SETTORI		ED OP	ED AB	IM TE	IN ST	TOT
SPESA FINO AL	1976					
PREVISIONE	1976					
INVESTIM. PRECED.		6.071			1.162	7.233
PREVISIONE	1977	3.330			1.808	5.138
PREVISIONE	1978	6.399			3.630	10.029
PREVISIONE	1979	6.301			2.970	9.271
PREVISIONE	1980	6.270			330	6.600
PREVISIONE	1981	6.635	200			6.835
TOT. PREVISIONI		28.935	200		8.738	37.873
RESIDUI FINE	1981	1.921				1.921
TOT. INVESTIMENTI		36.927	200		9.900	47.027
ED OP = EDILIZIA OPERATIVA		IM TE = IMPIANTI TECNICI				
ED AB = EDILIZIA ABITATIVA		IN ST = INTERVENTI STRAORDINARI				
NAZIONE X	COMPARTIMENTI X	PROVINCIE X		PROGETTI X		
ED OP X	ED. AB X	IM TE X	IN ST X			

COMPARTIMENTO DI PALERMO
 INVESTIMENTO NEI SINGOLI ESERCIZI FINANZIARI
 (importi in milioni di lire)
 RIPARTIZIONE PER SETTORI D'INTERVENTO

CAPITOLO SETTORI		ED OP	ED AB	IM TE	IN ST	TOT
SPESA FINO AL	1976					
PREVISIONE	1976					
INVESTIM. PRECED.		16.124			1.187	17.311
PREVISIONE	1977	15.107			1.648	16.755
PREVISIONE	1978	12.975	200		3.465	16.640
PREVISIONE	1979	15.824	150		2.835	18.809
PREVISIONE	1980	12.278	300		315	12.893
PREVISIONE	1981	7.744				7.744
TOT. PREVISIONI		63.928	650		8.263	72.841
RESIDUI FINE	1981	5.267				5.267
TOT. INVESTIMENTI		85.319	650		9.450	95.419
ED OP = EDILIZIA OPERATIVA		IM TE = IMPIANTI TECNICI				
ED AB = EDILIZIA ABITATIVA		IN ST = INTERVENTI STRAORDINARI				
NAZIONE X	COMPARTIMENTI X	PROVINCIE X		PROGETTI X		
ED OP X	ED. AB X	IM TE X	IN ST X			

COMPARTIMENTO DI CAGLIARI
 INVESTIMENTO NEI SINGOLI ESERCIZI FINANZIARI
 (importi in milioni di lire)
 RIPARTIZIONE PER SETTORI D'INTERVENTO

CAPITOLO SETTORI		ED OP	ED AB	IM TE	IN ST	TOT
SPESA FINO AL	1976					
PREVISIONE	1976	910				910
INVESTIM. PRECED.		7.299			885	8.184
PREVISIONE	1977	3.656			1.905	5.561
PREVISIONE	1978	4.266			3.410	7.676
PREVISIONE	1979	3.284			2.790	4.774
PREVISIONE	1980	1.563			310	1.873
PREVISIONE	1981	500				500
TOT. PREVISIONI		11.969			8.415	20.384
RESIDUI FINE	1981	24.046				4.778
TOT. INVESTIMENTI		4.778			9.300	33.346
ED OP = EDILIZIA OPERATIVA		IM TE = IMPIANTI TECNICI				
ED AB = EDILIZIA ABITATIVA		IN ST = INTERVENTI STRAORDINARI				
NAZIONE X	COMPARTIMENTI X	PROVINCIE X		PROGETTI X		
ED OP X	ED. AB X	IM TE X	IN ST X			

COMPARTIMENTO DI TORINO
INVESTIMENTI NEI SINGOLI ESERCIZI FINANZIARI
 (importi in milioni di lire)
EDILIZIA OPERATIVA

CAPITOLI CATEGORIE:	←		→		←		→		515/04 108	Totali
	101	102	103	501	104	105	106	107		
SPESA										
PREVISIONE	1976					6.800				6.800
INV. PRE.	8.803					1.110				1.325
PREVISIONE	4.955				200	4.800	350		6.226	17.814
PREVISIONE	2.716				1.800	200	260		15.531	26.571
PREVISIONE	625				3.200	480	60		4.833	10.954
PREVISIONE	470				1.300	300	140		8.438	13.373
PREVISIONE	506				1.000	500	940		5.184	8.194
TOT. PREV.	9.272				7.500	5.300	940		4.343	6.299
RESIDUI									38.329	65.391
TOT. INV.	18.075				7.500	6.410	1.290		3.362	3.362
									47.917	86.567

101 = Edifici meccanizzazione corrispondenza e pacchi

102 = Infrastrutture compartimentali

103 = Infrastrutture provinciali

104 = Infrastrutture di quartiere

NAZIONE X COMPARTIMENTI X

ED. AB. X IM. TE. X

105 = Infrastrutture varie ed imprevisti

106 = Edifici dopolavoro

107 = Ristrutturazione e ampliamento edifici

108 = Integrazione edifici corrispondenza e pacchi

PROVINCIE X LISTA PROGETTI X

IN. ST. X TOT X

COMPARTIMENTO DI TRENTO
INVESTIMENTI NEI SINGOLI ESERCIZI FINANZIARI
 (importi in milioni di lire)
EDILIZIA OPERATIVA

CATEGORIE:	←		→		←		→		←		→	
	101	102	103	501	104	105	106	Totali	503	107	515/04	Totali
SPESA												
PREVISIONE 1976		1.000						1.000	300		108	300
PREVISIONE 1977		1.000						1.000	600			1.600
PREVISIONE 1978		2.000						2.000	500			2.500
PREVISIONE 1979	344		500					500	650			1.150
PREVISIONE 1980			1.200					1.544	200	501		2.245
PREVISIONE 1981			1.750					1.750	225	425		2.400
TOT. PREV.	344	2.000	5.825					2.375	125	195		2.695
RESIDUI								8.169	1.700	1.121	83	10.990
TOT. INV.	344	3.000	5.825					9.169	2.300	1.204		12.673

101 = Edifici meccanizzazione corrispondenza e pacchi
 102 = Infrastrutture compartimentali
 103 = Infrastrutture provinciali
 104 = Infrastrutture di quartiere
 NAZIONE X COMPARTIMENTI X
 ED. AB. X IM. TE. X

105 = Infrastrutture varie ed imprevisti
 106 = Edifici dopolavoro
 107 = Ristrutturazione e ampliamento edifici
 108 = Integrazione edifici corrispondenza e pacchi
 PROVINCE X LISTA PROGETTI X
 IN. ST. X TOT X

COMPARTIMENTO DI VENEZIA
INVESTIMENTI NEI SINGOLI ESERCIZI FINANZIARI
 (importi in milioni di lire,
 EDILIZIA OPERATIVA)

CATEGORIE:	← 501		→		503	515/04	Totali	
	101	102	103	104				105
SPESA							2.617	
PREVISIONE 1976					2.617		800	
INV. PRE.	5.345			450			6.595	
PREVISIONE 1977			440	682			1.365	11.538
PREVISIONE 1978			5.760	2.550			730	7.418
PREVISIONE 1979			5.400	3.200			1.000	705
PREVISIONE 1980	344		700	4.900			1.000	3.111
PREVISIONE 1981	253		600	1.900			500	1.680
TOT. PREV.	597		12.900	13.732			3.230	14.153
RESIDUI	3.212				2.143		2.753	4.435
TOT. INV.	9.154		12.900	13.682	2.943		44.179	30.126
							4.595	78.900

101 = Edifici meccanizzazione corrispondenza e pacchi
 102 = Infrastrutture compartimentali
 103 = Infrastrutture provinciali
 104 = Infrastrutture di quartiere
 NAZIONE X COMPARTIMENTI X
 ED. AB. X IM. TE. X

105 = Infrastrutture varie ed imprevisti
 106 = Edifici dopolavoro
 107 = Ristrutturazione e ampliamento edifici
 108 = Integrazione edifici corrispondenza e pacchi
 PROVINCE X LISTA PROGETTI X
 IN. ST. X TOT X

ERRATA - CORRIGE

RIFERIMENTO	ERRATA	CORRIGE ¹
Pag. I Indice - Cap. I - rigo 3°	ripercuzioni	ripercussioni
Pag. III Indice - Cap. IV-4. 2°	riflessioni	riflessi
Pag. III Indice -Cap. IV-4. 52 1	delle mobilità territoriala le	della mobilità territoriala le
Pag. 3, Cap. I -La situazione del Paese - rigo 36°	ricupero	recupero
Pag. 10, rigo 13°	ri	di
Pag. 10, rigo 15°	culturale trasporto	culturale (trasporto
Pag. 10, terzultimo rigo	limitiva	limitava
Pag. 12, rigo 10°	nalisi	analisi
Pag. 12, rigo 12°	efetto	effetto
Pag. 12, quintultimo rigo	loica	logica
Pag. 13, rigo 20°	maggioramente	maggiormente
Pag. 13, rigo 29°	inzialmente	inizialmente
Pag. 14, rigo 21°	inormativo	informativo
Pag. 17, rigo 8°	edente	evidente
Pag. 21, rigo 6°	in	di
Pag. 22, rigo 1°	dirirtti	diritti
Pag. 22, rigo 35°	maggioramente	maggiormente
Pag. 22, rigo 42°	t. t.	T. T.
Pag. 23, rigo 41°	si	su
Pag. 24, rigo 34°	l'	L.
Pag. 29, rigo 14°	compagna	campagna
Pag. 30, rigo 4°	in ece	invece
Pag. 31, rigo 7°	norme	norma

RIFERIMENTO	ERRATA	CORRIGE
Pag. 32, rigo 37°	, ulteriormente	, elevando ulteriormente
Pag. 33, rigo 11°	prime	prima
Pag. 34, Cap. 2. 5. 6 Servizi Ispettivi - rigo 19°	numero di brigadieri.	numero.
Pag. 34, Cap. 2. 5. 6 Servizi Ispettivi - rigo 18°-19°	1974 aveva	1974 ne aveva .
Pag. 34, Cap. 2. 5. 7 -Trasporti rigo 4°	in	su
Pag. 35, rigo 32° - 33°	nelle suddette altre 11	nelle 11
Pag. 35, rigo 33°	capduogo	capoluoghi
Pag. 36, rigo 6°	e risultato	è risultato
Pag. 38, Cap. 2. 5. 8. 3 rigo 20°	con stipula	con la stipula
Pag. 42, Cap. 2. 5. 9. 2 rigo 4°	capoluogo	capoluoghi
Pag. 42, Cap. 2. 5. 9. 2 rigo 19°	sedifici	edifici
Pag. 44, rigo 28°	la srealizzazione	la realizzazione
Pag. 45, Cap. 2. 5. 9. 4 rigo 19°	Via Bergognone	Via Borgognone
Pag. 55, Cap. 2. 7 -Politica Aziendale - rigo 26°	curate	curata
Pag. 57, rigo 15°	alla	alle
Pag. 61, penultimo rigo	attuazion	attuazione
Pag. 63, quartultimo rigo	nelle	nella
Pag. 66, rigo 1°	n. 1977	n. 1077
Pag. 68, rigo 15°	quanche	qualche
Pag. 68, sestultimo rigo	748	n. 748
Pag. 69, terzultimo rigo	automatica	automatico
Pag. 76, Cap. 3. 1. 3. 1-rigo 4°	Agenzi	Agenti

RIFERIMENTO	ERRATA	CORRIGE
Pag. 81, rigo 11°	modificaione	modificazione
Pag. 88, rigo 11°	si	è
Pag. 89, rigo 2°	rezioni	regioni
Pag. 91, rigo 32°	1880	1980
Pag. 93, rigo 13°	sportici	sportivi
Pag. 93, quintultimo rigo	lora	loro
Pag. 94, rigo 28°	residuo	residua
Pag. 96, rigo 24°	visti	viste
Pag. 100, rigo 12°	un	una
Pag. 106, quartultimo rigo	dovrebbe	dovrebbero
Pag. 112, b) sviluppo-rigo 3°	radiogonometria	radiogoniometria
Pag. 112, b. 1 Sviluppo - rigo 2°	e	a
Pag. 113, rigo 12°	stesso	stesse
Pag. 114, rigo 3° dopo la seconda tabella	metereologici	meteorologici
Pag. 116, b) Piano d'attività rigo 6°	altrettanto	altrettanti
Pag. 116, penultimo rigo	elettronici di	elettronici e di
Pag. 123, rigo 18°	condizoni	condizioni
Pag. 131, rigo 10°	odonei	idonei
Pag. 131, rigo 13°	viciniore	viciniori
Pag. 139, quintultimo rigo	notiezie	notizie
Pag. 140, rigo 19°	e,	che,
Pag. 144, rigo 6°	con movimento	con il movimento

RIFERIMENTO	ERRATA	CORRIGE
Pag. 146, rigo 1°	stato	stata
Pag. 148, rigo 4°	dall'Amministrazione	dell'Amministrazione
Pag. 149, b) Piano d'attività rigo 3°	aziendale	edilizia
Pag. 149, b) Piano d'attività rigo 6°	capoluogo	capoluoghi
Pag. 150, rigo 18°	le	la
Pag. 150, rigo 19°	lievitazione	lievitazione
Pag. 150, 3. 9. 1 Edilizia ope- rativa - rigo 3°	capoluogo	capoluoghi
Pag. 152, penultimo rigo	capoluogo	capoluoghi
Pag. 154, 2) Infrastrutture Provinciali - rigo 7°	despositi	depositi
Pag. 162, rigo 12°	gestione a	gestione e
Pag. 163, c)n. 8000 calcola- trici di cui: rigo 4°	ai	alle
Pag. 165, sestultimo rigo	dotazioni	dotazioni
Pag. 168, rigo 29°	provvedere	provvedervi
Pag. 169, rigo 17°	nuovi	nuova
Pag. 170, quintultimo rigo	corso lavori	corso i lavori
Pag. 172, A)Edilizia opera- tiva rigo 9° e 10°	capoluogo di provincia	capoluoghi di provincia (L. 23. 1. 1974, n. 15)
Pag. 172, B)Edilizia abita- tiva rigo 2°	servizio	servizio (legge 7. 6. 75, n. 227)
Pag. 179, 3. 12. 1 rigo 8°	interessati	interessate
Pag. 180, rigo 9°	comunicazione	commutazione

RIFERIMENTO	ERRATA	CORRIGE
Pag. 181, c) impianti tecnici	L'impianto	L'importo
Pag. 182, rigo 2° dopo la seconda tabella	attrezzature	attrezzature
Pag. 182, rigo 12° dopo la seconda tabella	servizi o per diversa destinazione territoriale o settoriale prevista da leggi speciali o per vincoli	cancellare, leggasi: servizi o per vincoli
Pag. 186, Settori: Impianti tecnici - rigo 1°	26.797	76.797
Pag. 187, Cap. IV-4, 1 rigo 11°	accentrata	accentuata
Pag. 187, Cap. IV-4, 1 rigo 32°	fuzionamento	funzionamento
Pag. 188, rigo 10°	suluzione	soluzione
Pag. 189, rigo 1°	ristrutturate	ristrutturati
Pag. 189, rigo 1°	adeguarle	adeguarli
Pag. 191, rigo 31°	esclusivo	esclusivo
Pag. 191, rigo 35°	eletronica	elettronica
Pag. 193, 4.2 rigo 19°	Organizzazione	Organizzazioni
Pag. 194, rigo 9°	comptenze	competenze
Pag. 194, rigo 21°	id una	di una
Pag. 196, 4.3-A) MECCANIZZAZIONE	DI SERVIZI POSTALI	DEI SERVIZI POSTALI
Pag. 196, 4.3-A) MECCANIZZAZIONE - rigo 4°	elettroterica	elettrotecnica
Pag. 198, 2)-Analista di sistema rigo 10°	sistema	sistema
Pag. 198, 4)-operatore che svolge - rigo 7°	professionali	professionale

RIFERIMENTO	ERRATA	CPRRIGE
Pag. 199, C) AUTOMAZIONE DEI SERVIZI TELEGRAFI- CI - rigo 1°	della	nella
Pag. 199, C) AUTOMAZIONE DEI SERVIZI TELEGRAFI- CI - rigo 12°	telecomunicazioni	telecomunicazioni
Pag. 199, C) AUTOMAZIONE DEI SERVIZI TELEGRAFI- CI - rigo 13°	corvrà	dovrà
Pag. 200, 4. 4 rigo 21°	dei servizi telefonici	per i Servizi Telefonici
Pag. 200, 4. 4 rigo 39°	detto	detti
Pag. 201, rigo 1°	metereologiche	meteorologiche
Pag. 201, rigo 5°	(p c m U = X modulazione	(p c m = modulazione
Pag. 201, rigo 10°	telgrafo	telegrafo
Pag. 202, rigo 5°	rete	reti
Pag. 202, rigo 24°	privo di efficacia-dice- vo-risulterebbe	priva di efficacia risulterebbe
Pag. 203, 4. 5. 1 rigo 8°	rigore	rigorosa
Pag. 205, rigo 18°	organizzazione	organizzazioni
Pag. 206, terzultimo rigo	l'Azieda:	l'Azienda
Pag. 207, 4. 5. 2. 2 rigo 3°	rassicurare	assicurare
Pag. 207, 4. 5. 2. 2 rigo 24°	superati	superato
Pag. 209, rigo 26°	comunaue	comunque
Pag. 211, 4. 5. 2. 6 rigo 4°	alle stru strutture	alle strutture
Pag. 212, rigo 10°	Aziende	Azienda
Pag. 213, 4. 6 rigo 36°	Si giunge	Si giunse

COMPARTIMENTO DI GENOVA
INVESTIMENTI NEI SINGOLI ESERCIZI FINANZIARI
 (importi in milioni di lire)
EDILIZIA OPERATIVA

CAPITOLI CATEGORIE:	←		→		→		→		515/04 108	Totali
	101	102	103	501	104	105	106	503 107		
SPESA										
PREVISIONE 1976					300					300
INV. PRE.	4.028				300				5.597	9.925
PREVISIONE 1977	2.064		500		300			260	3.579	6.703
PREVISIONE 1978		2.000	1.000		1.000			135	2.640	6.775
PREVISIONE 1979	688	1.000	1.000		700	450			2.391	6.229
PREVISIONE 1980		1.000	1.000		1.600	400			1.667	5.667
PREVISIONE 1981	253		1.000		900				1.820	3.973
TOT. PREV.	3.005	4.000	4.500		4.500	850		395	12.097	29.347
RESIDUI									1.430	1.430
TOT. INV.	7.033	4.000	4.500		4.800	850		395	19.124	40.702

101 = Edifici meccanizzazione corrispondenza e pacchi
 102 = Infrastrutture compartimentali
 103 = Infrastrutture provinciali
 104 = Infrastrutture di quartiere
 NAZIONE X COMPARTIMENTI X
 ED. AB. X IM. TE. X

105 = Infrastrutture varie ed imprevisti
 106 = Edifici dopolavoro
 107 = Ristrutturazione e ampliamento edifici
 108 = Integrazione edifici corrispondenza e pacchi
 PROVINCE X LISTA PROGETTI X
 IN. ST. X TOT X

COMPARTIMENTO DI BOLOGNA
 INVESTIMENTI NEI SINGOLI ESERCIZI FINANZIARI
 (importi in milioni di lire)
 EDILIZIA OPERATIVA

CATEGORIE:	501					Totali	503 107	515/04 108	Totali
	101	102	103	104	105				
SPESA									
PREVISIONE 1976		3.000	721	555		4.276	100		4.376
INV. PRE.	4.028	3.510	772	990	2.456	12.302	650	5.901	18.853
PREVISIONE 1977			700	832	300	2.082	1.193	5.533	8.808
PREVISIONE 1978		2.400	1.650	1.020	2.756	70	993	750	9.639
PREVISIONE 1979		4.450	1.100		4.410	9.500	515	2.060	12.535
PREVISIONE 1980	1.720	2.450	2.000		4.550	70		5.349	16.139
PREVISIONE 1981	688	700	2.000		1.700	5.283		4.067	9.355
TOT. PREV.	2.408	10.000	7.450	1.852	13.716	36.016	2.701	17.759	56.476
RESIDUI					700	700		6.039	6.739
TOT. INV.	6.436	13.510	8.222	2.842	16.872	49.018	3.351	29.699	82.068

101 = Edifici meccanizzazione corrispondenza e pacchi
 102 = Infrastrutture compartimentali
 103 = Infrastrutture provinciali
 104 = Infrastrutture di quartiere
 NAZIONE X COMPARTIMENTI X
 ED. AB. X IM. TE. X
 105 = Infrastrutture varie ed imprevisti
 106 = Edifici dopolavoro
 107 = Ristrutturazione e ampliamento edifici
 108 = Integrazione edifici corrispondenza e pacchi
 PROVINCE X LISTA PROGETTI X
 IN. ST. X TOT. X

COMPARTIMENTO DI ANCONA
INVESTIMENTI NEI SINGOLI ESERCIZI FINANZIARI
(importi in milioni di lire)
EDILIZIA OPERATIVA

CATEGORIE:	501										Totali	515/04 108	Totali	
	101	102	103	104	105	106	107	108	503	515/04 108				
SPESA														
PREVISIONE 1976				400										70
INV. PRE.	3.381			400										400
PREVISIONE 1977	344			1.320										5.903
PREVISIONE 1978	344	420	1.500	100	168	70								4.506
PREVISIONE 1979	344	560	1.080	250	28	210								4.661
PREVISIONE 1980		420	1.080	250										4.787
PREVISIONE 1981	344		1.284											3.425
TOT. PREV.	1.376	1.400	4.944	1.920	196	210								20.296
RESIDUI			500											1.997
TOT. INV.	4.757	1.400	5.444	2.320	196	280								28.196

101 = Edifici meccanizzazione corrispondenza e pacchi
102 = Infrastrutture compartimentali
103 = Infrastrutture provinciali
104 = Infrastrutture di quartiere
NAZIONE X COMPARTIMENTI X
ED. AB. X IM. TE. X

105 = Infrastrutture varie ed imprevisti
106 = Edifici dopolavoro
107 = Ristrutturazione e ampliamento edifici
108 = Integrazione edifici corrispondenza e pacchi
PROVINCIE X LISTA PROGETTI X
IN. ST. X TOT X

COMPARTIMENTO DI FIRENZE
INVESTIMENTI NEI SINGOLI ESERCIZI FINANZIARI
 (importi in milioni di lire)
EDILIZIA OPERATIVA

CATEGORIE:	←		→								Totali		
	101	102	103	501	104	105	106	Totali	503	515/04		108	Totali
SPESA													
PREVISIONE 1976		600	400	250	250	100	85	1.435	440			1.875	
INV. PRE.		600	400	3.334	3.334	100	85	4.519	500			5.019	
PREVISIONE 1977	2.978	700	1.200	1.305	1.305	1.900	50	8.133	890		6.380	5.019	
PREVISIONE 1978	253		1.600	3.660	3.660	4.250	230	9.993	450		2.542	15.403	
PREVISIONE 1979	344		1.000	4.330	4.330	4.200	170	10.044	300		4.829	12.985	
PREVISIONE 1980	253		1.500	3.200	3.200	1.050	100	6.103	260		2.250	15.173	
PREVISIONE 1981	253		1.000	1.550	1.550	250	150	3.203			3.313	8.613	
TOT. PREV.	4.081	700	6.300	14.045	14.045	11.650	700	37.476	1.900		19.314	58.690	
RESIDUI	3.212							3.212			5.155	8.367	
TOT. INV.	7.293	1.300	6.700	17.379	17.379	11.750	785	45.207	2.400		24.469	72.076	

101 = Edifici meccanizzazione corrispondenza e pacchi

102 = Infrastrutture compartimentali

103 = Infrastrutture provinciali

104 = Infrastrutture di quartiere

NAZIONE X COMPARTIMENTI X

ED. AB. X IM. TE. X

105 = Infrastrutture varie ed imprevisti

106 = Edifici dopolavoro

107 = Ristrutturazione e ampliamento edifici

108 = Integrazione edifici corrispondenza e pacchi

PROVINCIE X LISTA PROFITTI X

IN. ST. X TOT X

Nel programma del Compartimento di Roma è stata convenzionalmente inglobata sui Cap. 501 e 503 una voce particolare in cui sono raccolte le somme destinate agli imprevisti ed alla revisione prezzi relativi a tutto il territorio nazionale.

Nei due tabulati seguenti a) e b) relativi rispettivamente ai Cap. 501 e 503 sono esposte le somme destinate agli imprevisti ed alle revisioni di cui si è detto sopra, ripartite fra le singole annualità.

Nel terzo tabulato c) sono riportati gli investimenti relativi al Compartimento di Roma con le cifre depurate dagli importi riportati nei quadri a e b.

Allegato III/9.50

COMPARTIMENTO DI ROMA
INVESTIMENTI NEI SINGOLI ESERCIZI FINANZIARI
(importi in milioni di lire)
EDILIZIA OPERATIVA

CATEGORIE:	← 501		→ 503		Totali	515/04 108	Totali
	101	102	103	104			
SPESA PREVISIONE	1976	10.848		1.050		399	11.247
INV. PREV.	1976	1.668				1.190	2.718
PREVISIONE	1977	11.821	12.496	1.050	7.890	2.490	47.193
PREVISIONE	1978	776	3.251	2.300	8.780	2.490	20.726
PREVISIONE	1979	923		1.600	200	9.952	39.824
PREVISIONE	1980			2.560	13.230	17.025	38.207
PREVISIONE	1981	253		2.450	19.180	21.210	49.986
TOT. PREV.	1981	1.952	3.251	800	44.089	27.425	81.469
RESIDUI	1981			9.710	93.070	78.102	230.212
TOT. INV.		13.773	15.741	10.760	93.070	2.800	5.296
					1.060	82.092	282.701

101 = Edifici meccanizzazione corrispondenza e pacchi
102 = Infrastrutture compartimentali
103 = Infrastrutture provinciali
104 = Infrastrutture di quartiere
NAZIONE X
ED. AB. X

105 = Infrastrutture varie ed imprevisti
106 = Edifici dopolavoro
107 = Ristrutturazione e ampliamento edifici
108 = Letteratura ed edifici corrispondenza e pacchi
PROVINCE X
IN. ST. X
TOT X

COMPARTIMENTO DI ROMA — COMUNE DI ROMA
 PROVINCIA DI ROMA

VARIE E REVISIONE PREZZI
 ESCLUSO DAL PIANO QUINQUENNALE

a)

10501000800				CAPITOLO 501/00
SETTORE EDILIZIA OPERATIVA				
CATEGORIA INFRASTRUTTURE VARIE ED IMPREVISTI				
ITER 001 IN DATA 31.3.1976 IL PROGETTO E' IN FASE ISTRUTTORIA				
PRIORITY				
COMPETENZA DIREZIONE CENTRALE				
SPESA FINO AL	1976	L.		
PREVISIONE	1976	L.		
RESIDUI PRECEDENTI		L.		
PREVISIONE	1977	L.	6.000.000.000	
PREVISIONE	1978	L.	6.800.000.000	
PREVISIONE	1979	L.	9.900.000.000	
PREVISIONE	1980	L.	16.000.000.000	
PREVISIONE	1981	L.	42.000.000.000	
TOTALE PIANO		L.	80.700.000.000	
RESIDUI FINE	1981	L.		
TOT. INVESTIMENTI		L.	80.700.000.000	

COMPARTIMENTO DI ROMA — COMUNE DI ROMA
 PROVINCIA DI ROMA

VARIE E REVISIONE PREZZI
 ESCLUSO DAL PIANO QUINQUENNALE

b)

10503000800				CAPITOLO 503/00
SETTORE EDILIZIA OPERATIVA				
CATEGORIA RISTRUTTURAZIONE ED AMPLIAMENTI EDIFICI				
ITER 001 IN DATA 31.3.1976 IL PROGETTO E' IN FASE ISTRUTTORIA				
PRIORITY				
COMPETENZA DIREZIONE CENTRALE				
SPESA FINO AL	1976	L.		
PREVISIONE	1976	L.		
RESIDUI PRECEDENTI		L.		
PREVISIONE	1977	L.	1.165.000.000	
PREVISIONE	1978	L.	8.162.000.000	
PREVISIONE	1979	L.	15.125.000.000	
PREVISIONE	1980	L.	20.167.000.000	
PREVISIONE	1981	L.	25.590.000.000	
TOTALE PIANO		L.	70.209.000.000	
RESIDUI FINE	1981	L.		
TOT. INVESTIMENTI		L.	70.209.000.000	

COMPARTIMENTO DI ROMA
 INVESTIMENTI NEI SINGOLI ESERCIZI FINANZIARI
 (importi in milioni di lire)
 EDILIZIA OPERATIVA

c)

CATEGORIE:	1976		1977		1978		1979		1980		1981		Totali
	101	102	103	104	105	106	107	108	503	515/04	108	Totali	
SPESA		10.848											11.247
PREVISIONE	1.668			1.050									2.718
INV. PRE.	11.821	12.496		1.050									47.193
PREVISIONE	776	3.251		2.300	1.800	300				1.190	20.636		2.718
PREVISIONE	923			1.900	1.980	200				1.325	3.809		47.193
PREVISIONE				2.560	3.330	410				1.790	18.369		13.561
PREVISIONE			400	2.450	3.180	150				1.900	4.982		24.862
PREVISIONE	253		700	800	2.080					1.043	6.596		13.182
TOT. PREV.	1.952	3.251	1.100	9.710	12.370	1.060				7.893	41.967		13.879
RESIDUI			1.400							2.800	1.096		79.303
TOT. INV.	13.773	15.747	2.500	10.760	12.370	1.060				11.883	63.699		131.792

101 = Edifici meccanizzazione corrispondenza e pacchi

102 = Infrastrutture compartimentali

103 = Infrastrutture provinciali

104 = Infrastrutture di quartiere

NAZIONE X COMPARTIMENTI X

ED. AB. X IM. TE. X

105 = Infrastrutture varie ed imprevisti

106 = Edifici dopolavoro

107 = Ristrutturazione e ampliamento edifici

108 = Integrazione edifici corrispondenza e pacchi

PROVINCIE X LISTA PROGETTI X

IN. ST. X TOT X

COMPARTIMENTO DI PESCARA
INVESTIMENTI NEI SINGOLI ESERCIZI FINANZIARI
 (importi in milioni di lire)
EDILIZIA OPERATIVA

CAPITOLI CATEGORIE:	← 501		→		515/04 108	Totali			
	101	102	103	104			105	106	107
SPESA PREVISIONE 1976			2.000			2.000			
INV. PRE. PREVISIONE 1977	1.317		2.000			3.317		1.844	5.161
PREVISIONE 1978	344		1.200	500		2.020	860	128	3.008
PREVISIONE 1979		500		1.000		1.744	800	2.448	4.992
PREVISIONE 1980	344	1.000	500	250		2.366	560	1.224	4.150
PREVISIONE 1981	579	1.500	1.500	550		3.374	300	1.753	5.427
TOT. PREV.	1.267	3.000	3.200	2.800		14.473	2.520	7.291	24.281
RESIDUI 1981			500	500		1.140		3.085	4.225
TOT. INV.	2.584	3.000	5.700	3.300		18.930	2.520	12.220	33.670

101 = Edifici meccanizzazione corrispondenza e pacchi
 102 = Infrastrutture compartimentali
 103 = Infrastrutture provinciali
 104 = Infrastrutture di quartiere
 NAZIONE X COMPARTIMENTI X
 ED. AB. X IM. TE. X

105 = Infrastrutture varie ed imprevisti
 106 = Edifici dopolavoro
 107 = Ristrutturazione e ampliamento edifici
 108 = Integrazione edifici corrispondenza e pacchi
 PROVINCE X LISTA PROGETTI X
 IN. ST. X TOT X

COMPARTIMENTO DI NAPOLI
INVESTIMENTI NEI SINGOLI ESERCIZI FINANZIARI
 (importi in milioni di lire)
EDILIZIA OPERATIVA

CATEGORIE:	← 501		→				Totali	515/04 108	Totali
	101	102	103	104	105	106			
SPESA									
PREVISIONE 1976							90		
INV. PRE.	1.317	3.000	200	740			635	3.002	
PREVISIONE 1977	4.128		1.100	3.720	110		1.000	13.024	
PREVISIONE 1978			920	4.940	640	220		23.302	
PREVISIONE 1979	344		1.810	7.470	1.563	180	100	7.242	
PREVISIONE 1980	344		1.540	7.475	4.066	200	100	17.777	
PREVISIONE 1981			350	1.455	1.800	100	100	17.574	
TOT. PREV.	4.816		5.750	25.060	8.170	700	1.200	25.925	
RESIDUI 1981	1.636							1.600	
TOT. INV.	7.739	3.000	5.950	25.800	8.170	700	1.835	30.527	
								83.721	

101 = Edificio meccanizzazione corrispondenza e pacchi

102 = Infrastrutture compartimentali

103 = Infrastrutture provinciali

104 = Infrastrutture di quartiere

NAZIONE X COMPARTIMENTI X

ED. AB. X IM. TE. X

105 = Infrastrutture varie ed imprevisti

106 = Edifici dopolavoro

107 = Ristrutturazione e ampliamento edifici

108 = Integrazione edifici corrispondenza e pacchi

PROVINCIE X LISTA PROGETTI X

JN. ST. X TOT X

COMPARTIMENTO DI BARI
INVESTIMENTI NEI SINGOLI ESERCIZI FINANZIARI
(importi in milioni di lire)
EDILIZIA OPERATIVA

CATEGORIE:	← 501		→				Totali	515/04 108	Totali
	101	102	103	104	105	106			
SPESA									
PREVISIONE 1976	4.028						80		80
INV. PRE.				500			263	4.255	9.196
PREVISIONE 1977		500	200	300	900	150	1.210	6.153	9.808
PREVISIONE 1978	688	1.500	600	2.350	1.600	545	365	3.167	10.540
PREVISIONE 1979		500	300	2.050	990	250	270	3.516	8.326
PREVISIONE 1980	688		100	3.300	400	700	225	3.245	7.958
PREVISIONE 1981	506			3.450	200		200	2.505	6.861
TOT. PREV.	1.882	2.500	1.200	11.450	4.090	1.495	2.290	18.586	43.493
RESIDUI								4.618	4.618
TOT. INV.	5.910	2.500	1.200	11.950	4.090	1.645	2.553	27.459	57.307

101 = Edifici meccanizzazione corrispondenza e pacchi
102 = Infrastrutture compartimentali
103 = Infrastrutture provinciali
104 = Infrastrutture di quartiere
NAZIONE X COMPARTIMENTI X
ED. AB. X IM. TE. X

105 = Infrastrutture varie ed imprevisti
106 = Edifici dopolavoro
107 = Ristrutturazione e ampliamento edifici
108 = Integrazione edifici corrispondenza e pacchi
PROVINCIE X LISTA PROGETTI X
IN. ST X TOT X

COMPARTIMENTO DI PALERMO
INVESTIMENTI NEI SINGOLI ESERCIZI FINANZIARI
 (importi in milioni di lire)
EDILIZIA OPERATIVA

CATEGORIE:	←		→		←		→		←		→	
	101	102	103	501	104	105	106	Totali	503	107	515/04	Totali
SPESA												
PREVISIONE 1976	4.247											
INV. PRE.								4.247			11.877	16.124
PREVISIONE 1977		1.000	800		300	1.100	600	3.800	870		10.437	15.107
PREVISIONE 1978		2.000	4.830		900	2.380	400	10.510	1.230		1.235	12.975
PREVISIONE 1979		2.300	4.150		1.500	2.200	500	10.650	575		4.599	15.824
PREVISIONE 1980	506		3.030		3.120	1.550	1.350	9.556	700		2.022	12.278
PREVISIONE 1981	759				1.140	1.450	750	4.099	385		3.260	7.744
TOT. PREV.	1.265	5.300	12.810		6.960	8.680	3.600	38.615	3.760		21.553	63.928
RESIDUI	253							253			5.014	5.267
TOT. INV.	5.765	5.300	12.810		6.960	8.680	3.600	43.115	3.760		38.444	85.319

101 = Edifici meccanizzazione corrispondenza e pacchi

102 = Infrastrutture compartimentali

103 = Infrastrutture provinciali

104 = Infrastrutture di quartiere

NAZIONE X COMPARTIMENTI X

ED. AB. X IM. TE. X

105 = Infrastrutture varie ed imprevisi

106 = Edifici dopolavoro

107 = Ristrutturazione e ampliamento edifici

108 = Integrazione edifici corrispondenza e pacchi

PROVINCIE X LISTA PROGETTI X

IN. ST. X TOT X

COMPARTIMENTO DI CAGLIARI
 INVESTIMENTI NEI SINGOLI ESERCIZI FINANZIARI
 (importi in milioni di lire)
 EDILIZIA OPERATIVA

CATEGORIE:	←		→		←		→		←		→	
	101	102	103	104	501	105	106	Totale	503	107	515/04	Totale
SPESA												
PREVISIONE 1976			480	80		300	50	910				910
INV. PRE.	1.317		480	80		3.760	50	5.687			1.612	7.299
PREVISIONE 1977			965	150		2.260	80	3.455	80		121	3.656
PREVISIONE 1978		700	855	200		300	400	2.455	260		1.551	4.266
PREVISIONE 1979		700	160			150	550	1.560	90		334	1.984
PREVISIONE 1980						450	350	800			763	1.563
PREVISIONE 1981						250	250	500				500
TOT. PREV.	1.400		1.980	350		3.410	1.630	8.770	430		2.769	11.969
RESIDUI	1.859							1.859			2.919	4.778
TOT. INV.	3.176	1.400	2.460	430		7.170	1.680	16.316	430		7.300	24.046

101 = Edifici meccanizzazione corrispondenza e pacchi
 102 = Infrastrutture compartimentali
 103 = Infrastrutture provinciali
 104 = Infrastrutture di quartiere
 NAZIONE X COMPARTIMENTI X
 ED. AB X IM. TE. X

105 = Infrastrutture varie ed imprevisti
 106 = Edifici dopolavoro
 107 = Ristrutturazione e ampliamento edifici
 108 = Integrazione edifici corrispondenza e pacchi
 PROVINCE X LISTA PROGETTI X
 IN. ST. X TOT. X

COMPARTIMENTO DI TORINO
 INVESTIMENTI NEI SINGOLI ESERCIZI FINANZIARI
 (importi in milioni di lire)
 EDILIZIA ABITATIVA

CAPITOLO	507			
SPESA FINO AL 1976 PREVISIONE 1976	204			
INVEST. PRECED. PREVISIONE 1977	204			
PREVISIONE 1978				
PREVISIONE 1979	300			
PREVISIONE 1980				
PREVISIONE 1981				
TOT. PREVISIONI	300			
RESIDUI FINE 1981				
TOT. INVESTIMENTI	504			
NAZIONE X ED OP X	COMPARTIMENTI X IM TE X	PROVINCIE X IN ST X	PROGETTI X TOT X	

COMPARTIMENTO DI MILANO
 INVESTIMENTI NEI SINGOLI ESERCIZI FINANZIARI
 (importi in milioni di lire)
 EDILIZIA ABITATIVA

CAPITOLO	507			
SPESA FINO AL 1976 PREVISIONE 1976				
INVEST. PRECED. PREVISIONE 1977	650			
PREVISIONE 1978				
PREVISIONE 1979				
PREVISIONE 1980	200			
PREVISIONE 1981				
TOT. PREVISIONI	850			
RESIDUI FINE 1981				
TOT. INVESTIMENTI	850			
NAZIONE X ED OP X	COMPARTIMENTI X IM TE X	PROVINCIE X IN ST X	PROGETTI X TOT X	

COMPARTIMENTO DI VENEZIA
 INVESTIMENTI NEI SINGOLI ESERCIZI FINANZIARI
 (importi in milioni di lire)
 EDILIZIA ABITATIVA

CAPITOLO	507			
SPESA FINO AL 1976				
PREVISIONE 1976				
INVEST. PRECED.	190			
PREVISIONE 1977				
PREVISIONE 1978				
PREVISIONE 1979				
PREVISIONE 1980	180			
PREVISIONE 1981				
TOT. PREVISIONI	180			
RESIDUI FINE 1981				
TOT. INVESTIMENTI	370			
NAZIONE X ED OP X	COMPARTIMENTI X IM TE X	PROVINCIE X IN ST X	PROGETTI X TOT X	

COMPARTIMENTO DI TRIESTE
 INVESTIMENTI NEI SINGOLI ESERCIZI FINANZIARI
 (importi in milioni di lire)
 EDILIZIA ABITATIVA

CAPITOLO	507			
SPESA FINO AL 1976				
PREVISIONE 1976	150			
INVEST. PRECED.	365			
PREVISIONE 1977				
PREVISIONE 1978	150			
PREVISIONE 1979				
PREVISIONE 1980				
PREVISIONE 1981				
TOT. PREVISIONI	150			
RESIDUI FINE 1981				
TOT. INVESTIMENTI	515			
NAZIONE X ED OP X	COMPARTIMENTI X IM TE X	PROVINCIE X IN ST X	PROGETTI X TOT X	

COMPARTIMENTO DI GENOVA
 INVESTIMENTI NEI SINGOLI ESERCIZI FINANZIARI
 (importi in milioni di lire)
 EDILIZIA ABITATIVA

CAPITOLO		507		
SPESA FINO AL 1976				
PREVISIONE 1976				
INVEST. PRECED.				
PREVISIONE 1977				
PREVISIONE 1978		700		
PREVISIONE 1979				
PREVISIONE 1980				
PREVISIONE 1981				
TOT. PREVISIONI		700		
RESIDUI FINE 1981				
TOT. INVESTIMENTI		700		
NAZIONE X	COMPARTIMENTI X		PROVINCIE X	PROGETTI X
ED OP X	IM TE X		IN ST X	TOT X

COMPARTIMENTO DI BOLOGNA
 INVESTIMENTI NEI SINGOLI ESERCIZI FINANZIARI
 (importi in milioni di lire)
 EDILIZIA ABITATIVA

CAPITOLO		507		
SPESA FINO AL 1976				
PREVISIONE 1976				
INVEST. PRECED.		50		
PREVISIONE 1977		250		
PREVISIONE 1978				
PREVISIONE 1979				
PREVISIONE 1980				
PREVISIONE 1981		570		
TOT. PREVISIONI		820		
RESIDUI FINE 1981				
TOT. INVESTIMENTI		870		
NAZIONE X	COMPARTIMENTI X		PROVINCIE X	PROGETTI X
ED OP X	IM TE X		IN ST X	TOT X

COMPARTIMENTO DI ANCONA
 INVESTIMENTI NEI SINGOLI ESERCIZI FINANZIARI
 (importi in milioni di lire)
 EDILIZIA ABITATIVA

CAPITOLO		507		
SPESA FINO AL 1976				
PREVISIONE 1976				
INVEST. PRECED.				
PREVISIONE 1977		200		
PREVISIONE 1978				
PREVISIONE 1979				
PREVISIONE 1980				
PREVISIONE 1981				
TOT. PREVISIONI		200		
RESIDUI FINE 1981				
TOT. INVESTIMENTI		200		
NAZIONE X	COMPARTIMENTI X		PROVINCIE X	PROGETTI X
ED OP X	IM TE X		IN ST X	TOT X

COMPARTIMENTO DI FIRENZE
 INVESTIMENTI NEI SINGOLI ESERCIZI FINANZIARI
 (importi in milioni di lire)
 EDILIZIA ABITATIVA

CAPITOLO		507		
SPESA FINO AL 1976				
PREVISIONE 1976		256		
INVEST. PRECED.		256		
PREVISIONE 1977				
PREVISIONE 1978				
PREVISIONE 1979				
PREVISIONE 1980				
PREVISIONE 1981				
TOT. PREVISIONI				
RESIDUI FINE 1981				
TOT. INVESTIMENTI		256		
NAZIONE X	COMPARTIMENTI X		PROVINCIE X	PROGETTI X
ED OP X	IM TE X		IN ST X	TOT X

COMPARTIMENTO DI NAPOLI
 INVESTIMENTI NEI SINGOLI ESERCIZI FINANZIARI
 (importi in milioni di lire)
 EDILIZIA ABITATIVA

CAPITOLO		507		
SPESA FINO AL 1976				
PREVISIONE 1976				
INVEST. PRECED.		160		
PREVISIONE 1977				
PREVISIONE 1978				
PREVISIONE 1979		400		
PREVISIONE 1980				
PREVISIONE 1981				
TOT. PREVISIONI		400		
RESIDUI FINE 1981				
TOT. INVESTIMENTI		560		
NAZIONE X	COMPARTIMENTI X		PROVINCIE X	PROGETTI X
ED OP X	IM TE X		IN ST X	TOT X

COMPARTIMENTO DI BARI
 INVESTIMENTI NEI SINGOLI ESERCIZI FINANZIARI
 (importi in milioni di lire)
 EDILIZIA ABITATIVA

CAPITOLO		507		
SPESA FINO AL 1976				
PREVISIONE 1976				
INVEST. PRECED.		200		
PREVISIONE 1977				
PREVISIONE 1978				
PREVISIONE 1979		240		
PREVISIONE 1980				
PREVISIONE 1981				
TOT. PREVISIONI		240		
RESIDUI FINE 1981				
TOT. INVESTIMENTI		440		
NAZIONE X	COMPARTIMENTI X		PROVINCIE X	PROGETTI X
ED OP X	IM TE X		IN ST X	TOT X

COMPARTIMENTO DI REGGIO CALABRIA
 INVESTIMENTI NEI SINGOLI ESERCIZI FINANZIARI
 (importi in milioni di lire)
 EDILIZIA ABITATIVA

CAPITOLO	507			
SPESA FINO AL 1976 PREVISIONE 1976				
INVEST. PRECED.				
PREVISIONE 1977				
PREVISIONE 1978				
PREVISIONE 1979				
PREVISIONE 1980				
PREVISIONE 1981	200			
TOT. PREVISIONI	200			
RESIDUI FINE 1981				
TOT. INVESTIMENTI	200			
NAZIONE X ED OP X	COMPARTIMENTI X IM TE X	PROVINCIE X IN ST X	PROGETTI X TOT X	

COMPARTIMENTO DI PALERMO
 INVESTIMENTI NEI SINGOLI ESERCIZI FINANZIARI
 (importi in milioni di lire)
 EDILIZIA ABITATIVA

CAPITOLO	507			
SPESA FINO AL 1976 PREVISIONE 1976				
INVEST. PRECED.				
PREVISIONE 1977				
PREVISIONE 1978	200			
PREVISIONE 1979	150			
PREVISIONE 1980	300			
PREVISIONE 1981				
TOT. PREVISIONI	650			
RESIDUI FINE 1981				
TOT. INVESTIMENTI	650			
NAZIONE X ED OP X	COMPARTIMENTI X IM TE X	PROVINCIE X IN ST X	PROGETTI X TOT X	

COMPARTIMENTO DI TORINO
 INVESTIMENTI NEI SINGOLI ESERCIZI FINANZIARI
 (importi in milioni di lire)
 INTERVENTI STRAORDINARI

CAPITOLO CATEGORIE	513 701	514 702	TOT
SPESA FINO AL 1976 PREVISIONE 1976			
INVEST. PRECED.	906	30.000	30.906
PREVISIONE 1977	1.794	25.000	26.794
PREVISIONE 1978	3.300	25.000	28.300
PREVISIONE 1979	2.700	25.000	27.700
PREVISIONE 1980	300	25.000	25.300
PREVISIONE 1981		25.000	25.000
TOT. PREVISIONI	8.094	125.000	133.094
RESIDUI FINE 1981		25.000	25.000
TOT. INVESTIMENTI	9.000	180.000	189.000

701 = Uffici postali in località non capoluogo di provincia
 702 = Alloggi di servizio

NAZIONE X	COMPARTIMENTI X	PROVINCIE X	PROGETTI X
ED OP X	ED AB X	IM TE X	TOT X

COMPARTIMENTO DI MILANO
 INVESTIMENTI NEI SINGOLI ESERCIZI FINANZIARI
 (importi in milioni di lire)
 INTERVENTI STRAORDINARI

CAPITOLO CATEGORIE	513 701	514 702	TOT
SPESA FINO AL 1976 PREVISIONE 1976			
INVEST. PRECED.	631		631
PREVISIONE 1977	6.749		6.749
PREVISIONE 1978	9.020		9.020
PREVISIONE 1979	7.380		7.380
PREVISIONE 1980	820		820
PREVISIONE 1981			
TOT. PREVISIONI	23.969		23.969
RESIDUI FINE 1981			
TOT. INVESTIMENTI	24.600		24.600

701 = Uffici postali in località non capoluogo di provincia
 702 = Alloggi di servizio

NAZIONE X	COMPARTIMENTI X	PROVINCIE X	PROGETTI X
ED OP X	ED AB X	IM TE X	TOT X

COMPARTIMENTO DI TRENTO
 INVESTIMENTI NEI SINGOLI ESERCIZI FINANZIARI
 (importi in milioni di lire)
 INTERVENTI STRAORDINARI

CAPITOLO CATEGORIE	513 701	514 702	TOT
SPESA FINO AL 1976 PREVISIONE 1976			
INVEST. PRECED.	206		206
PREVISIONE 1977	964		964
PREVISIONE 1978	1.430		1.430
PREVISIONE 1979	1.170		1.170
PREVISIONE 1980	130		130
PREVISIONE 1981			
TOT. PREVISIONI	3.694		3.694
RESIDUI FINE 1981			
TOT. INVESTIMENTI	3.900		3.900

701 = Uffici postali in località non capoluogo di provincia
 702 = Alloggi di servizio

NAZIONE X	COMPARTIMENTI X	PROVINCIE X	PROGETTI X
ED OP X	ED AB X	IM TE X	TOT X

COMPARTIMENTO DI VENEZIA
 INVESTIMENTI NEI SINGOLI ESERCIZI FINANZIARI
 (importi in milioni di lire)
 INTERVENTI STRAORDINARI

CAPITOLO CATEGORIE	513 701	514 702	TOT
SPESA FINO AL 1976 PREVISIONE 1976			
INVEST. PRECED.	637		637
PREVISIONE 1977	3.908		3.908
PREVISIONE 1978	5.555		5.555
PREVISIONE 1979	4.545		4.545
PREVISIONE 1980	505		505
PREVISIONE 1981			
TOT. PREVISIONI	14.513		14.513
RESIDUI FINE 1981			
TOT. INVESTIMENTI	15.150		15.150

701 = Uffici postali in località non capoluogo di provincia
 702 = Alloggi di servizio

NAZIONE X	COMPARTIMENTI X	PROVINCIE X	PROGETTI X
ED OP X	ED AB X	IM TE X	TOT X

COMPARTIMENTO DI TRIESTE
 INVESTIMENTI NEI SINGOLI ESERCIZI FINANZIARI
 (importi in milioni di lire)
 INTERVENTI STRAORDINARI

CAPITOLO CATEGORIE	513 701	514 702	TOT
SPESA FINO AL 1976 PREVISIONE 1976			
INVEST. PRECED.	1.221		1.221
PREVISIONE 1977	244		244
PREVISIONE 1978	235		235
PREVISIONE 1979	765		765
PREVISIONE 1980	85		85
PREVISIONE 1981			
TOT. PREVISIONI	1.329		1.329
RESIDUI FINE 1981			
TOT. INVESTIMENTI	2.550		2.550
701 = Uffici postali in località non capoluogo di provincia 702 = Alloggi di servizio			
NAZIONE X ED OP X	COMPARTIMENTI X ED AB X	PROVINCIE X IM TE X	PROGETTI X TOT X

COMPARTIMENTO DI GENOVA
 INVESTIMENTI NEI SINGOLI ESERCIZI FINANZIARI
 (importi in milioni di lire)
 INTERVENTI STRAORDINARI

CAPITOLO CATEGORIE	513 701	514 702	TOT
SPESA FINO AL 1976 PREVISIONE 1976			
INVEST. PRECED.			
PREVISIONE 1977	1.080		1.080
PREVISIONE 1978	1.320		1.320
PREVISIONE 1979	1.080		1.080
PREVISIONE 1980	120		120
PREVISIONE 1981			
TOT. PREVISIONI	3.600		3.600
RESIDUI FINE 1981			
TOT. INVESTIMENTI	3.600		3.600
701 = Uffici postali in località non capoluogo di provincia 702 = Alloggi di servizio			
NAZIONE X ED OP X	COMPARTIMENTI X ED AB X	PROVINCIE X IM TE X	PROGETTI X TOT X

COMPARTIMENTO DI BOLOGNA
 INVESTIMENTI NEI SINGOLI ESERCIZI FINANZIARI
 (importi in milioni di lire)
 INTERVENTI STRAORDINARI

CAPITOLO CATEGORIE	513 701	514 702	TOT
SPESA FINO AL 1976 PREVISIONE 1976			
INVEST. PRECED.	890		890
PREVISIONE 1977	1.855		1.855
PREVISIONE 1978	3.355		3.355
PREVISIONE 1979	2.745		2.745
PREVISIONE 1980	305		305
PREVISIONE 1981			
TOT. PREVISIONI	8.260		8.260
RESIDUI FINE 1981			
TOT. INVESTIMENTI	9.150		9.150
701 = Uffici postali in località non capoluogo di provincia 702 = Alloggi di servizio			
NAZIONE X ED OP X	COMPARTIMENTI X ED AB X	PROVINCIE X IM TE X	PROGETTI X TOT X

COMPARTIMENTO DI ANCONA
 INVESTIMENTI NEI SINGOLI ESERCIZI FINANZIARI
 (importi in milioni di lire)
 INTERVENTI STRAORDINARI

CAPITOLO CATEGORIE	513 701	514 702	TOT
SPESA FINO AL 1976 PREVISIONE 1976			
INVEST. PRECED.	1.159		1.159
PREVISIONE 1977	641		641
PREVISIONE 1978	2.200		2.200
PREVISIONE 1979	1.800		1.800
PREVISIONE 1980	200		200
PREVISIONE 1981			
TOT. PREVISIONI	4.841		4.841
RESIDUI FINE 1981			
TOT. INVESTIMENTI	6.000		6.000
701 = Uffici postali in località non capoluogo di provincia 702 = Alloggi di servizio			
NAZIONE X ED OP X	COMPARTIMENTI X ED AB X	PROVINCIE X IM TE X	PROGETTI X TOT X

COMPARTIMENTO DI FIRENZE
 INVESTIMENTI NEI SINGOLI ESERCIZI FINANZIARI
 (importi in milioni di lire)
 INTERVENTI STRAORDINARI

CAPITOLO CATEGORIE	513 701	514 702	TOT
SPESA FINO AL 1976 PREVISIONE 1976			
INVEST. PRECED.	471		471
PREVISIONE 1977	2.544		2.544
PREVISIONE 1978	3.685		3.685
PREVISIONE 1979	3.015		3.015
PREVISIONE 1980	335		335
PREVISIONE 1981			
TOT. PREVISIONI	9.579		9.579
RESIDUI FINE 1981			
TOT. INVESTIMENTI	10.050		10.050
701 = Uffici postali in località non capoluogo di provincia 702 = Alloggi di servizio			
NAZIONE X ED OP X	COMPARTIMENTI X ED AB X	PROVINCIE X IM TE X	PROGETTI X TOT X

COMPARTIMENTO DI ROMA
 INVESTIMENTI NEI SINGOLI ESERCIZI FINANZIARI
 (importi in milioni di lire)
 INTERVENTI STRAORDINARI

CAPITOLO CATEGORIE	513 701	514 702	TOT
SPESA FINO AL 1976 PREVISIONE 1976			
INVEST. PRECED.	1.614		1.614
PREVISIONE 1977	636		636
PREVISIONE 1978	2.750		2.750
PREVISIONE 1979	2.250		2.250
PREVISIONE 1980	250		250
PREVISIONE 1981			
TOT. PREVISIONI	5.886		5.886
RESIDUI FINE 1981			
TOT. INVESTIMENTI	7.500		7.500
701 = Uffici postali in località non capoluogo di provincia 702 = Alloggi di servizio			
NAZIONE X ED OP X	COMPARTIMENTI X ED AB X	PROVINCIE X IM TE X	PROGETTI X TOT X

COMPARTIMENTO DI PESCARA
 INVESTIMENTI NEI SINGOLI ESERCIZI FINANZIARI
 (importi in milioni di lire)
 INTERVENTI STRAORDINARI

CAPITOLO CATEGORIE	513 701	514 702	TOT
SPESA FINO AL 1976 PREVISIONE 1976			
INVEST. PRECED.	442		442
PREVISIONE 1977	773		773
PREVISIONE 1978	1.485		1.485
PREVISIONE 1979	1.215		1.215
PREVISIONE 1980	135		135
PREVISIONE 1981			
TOT. PREVISIONI	3.608		3.608
RESIDUI FINE 1981			
TOT. INVESTIMENTI	4.050		4.050
701 = Uffici postali in località non capoluogo di provincia 702 = Alloggi di servizio			
NAZIONE X ED OP X	COMPARTIMENTI X ED AB X	PROVINCIE X IM TE X	PROGETTI X TOT X

COMPARTIMENTO DI NAPOLI
 INVESTIMENTI NEI SINGOLI ESERCIZI FINANZIARI
 (importi in milioni di lire)
 INTERVENTI STRAORDINARI

CAPITOLO CATEGORIE	513 701	514 702	TOT
SPESA FINO AL 1976 PREVISIONE 1976			
INVEST. PRECED.	1.170		1.170
PREVISIONE 1977	3.330		3.330
PREVISIONE 1978	5.500		5.500
PREVISIONE 1979	4.500		4.500
PREVISIONE 1980	500		500
PREVISIONE 1981			
TOT. PREVISIONI	13.830		13.830
RESIDUI FINE 1981			
TOT. INVESTIMENTI	15.000		15.000
701 = Uffici postali in località non capoluogo di provincia 702 = Alloggi di servizio			
NAZIONE X ED OP X	COMPARTIMENTI X ED AB X	PROVINCIE X IM TE X	PROGETTI X TOT X

COMPARTIMENTO DI BARI
 INVESTIMENTI NEI SINGOLI ESERCIZI FINANZIARI
 (importi in milioni di lire)
 INTERVENTI STRAORDINARI

CAPITOLO CATEGORIE	513 701	514 702	TOT
SPESA FINO AL 1976 PREVISIONE 1976			
INVEST. PRECED.	832		832
PREVISIONE 1977	2.408		2.408
PREVISIONE 1978	3.960		3.960
PREVISIONE 1979	3.240		3.240
PREVISIONE 1980	360		360
PREVISIONE 1981			
TOT. PREVISIONI	9.968		9.968
RESIDUI FINE 1981			
TOT. INVESTIMENTI	10.800		10.800
701 = Uffici postali in località non capoluogo di provincia 702 = Alloggi di servizio			
NAZIONE X ED OP X	COMPARTIMENTI X ED AB X	PROVINCIE X IM TE X	PROGETTI X TOT X

COMPARTIMENTO DI REGGIO CALABRIA
 INVESTIMENTI NEI SINGOLI ESERCIZI FINANZIARI
 (importi in milioni di lire)
 INTERVENTI STRAORDINARI

CAPITOLO CATEGORIE	513 701	514 702	TOT
SPESA FINO AL 1976 PREVISIONE 1976			
INVEST. PRECED.	1.162		1.162
PREVISIONE 1977	1.808		1.808
PREVISIONE 1978	3.630		3.630
PREVISIONE 1979	2.970		2.970
PREVISIONE 1980	330		330
PREVISIONE 1981			
TOT. PREVISIONI	8.738		8.738
RESIDUI FINE 1981			
TOT. INVESTIMENTI	9.900		9.900
701 = Uffici postali in località non capoluogo di provincia 702 = Alloggi di servizio			
NAZIONE X ED OP X	COMPARTIMENTI X ED AB X	PROVINCIE X IM TE X	PROGETTI X TOT X

COMPARTIMENTO DI PALERMO
 INVESTIMENTI NEI SINGOLI ESERCIZI FINANZIARI
 (importi in milioni di lire)
 INTERVENTI STRAORDINARI

CAPITOLO CATEGORIE	513 701	514 702	TOT
SPESA FINO AL 1976 PREVISIONE 1976			
INVEST. PRECED.	1.187		1.187
PREVISIONE 1977	1.648		1.648
PREVISIONE 1978	3.465		3.465
PREVISIONE 1979	2.835		2.835
PREVISIONE 1980	315		315
PREVISIONE 1981			
TOT. PREVISIONI	8.263		8.263
RESIDUI FINE 1981			
TOT. INVESTIMENTI	9.450		9.450

701 = Uffici postali in località non capoluogo di provincia
 702 = Alloggi di servizio

NAZIONE X	COMPARTIMENTI X	PROVINCIE X	PROGETTI X
ED OP X	ED AB X	IM TE X	TOT X

COMPARTIMENTO DI CAGLIARI
 INVESTIMENTI NEI SINGOLI ESERCIZI FINANZIARI
 (importi in milioni di lire)
 INTERVENTI STRAORDINARI

CAPITOLO CATEGORIE	513 701	514 702	TOT
SPESA FINO AL 1976 PREVISIONE 1976			
INVEST. PRECED.	885		885
PREVISIONE 1977	1.905		1.905
PREVISIONE 1978	3.410		3.410
PREVISIONE 1979	2.790		2.790
PREVISIONE 1980	310		310
PREVISIONE 1981			
TOT. PREVISIONI	8.415		8.415
RESIDUI FINE 1981			
TOT. INVESTIMENTI	9.300		9.300

701 = Uffici postali in località non capoluogo di provincia
 702 = Alloggi di servizio

NAZIONE X	COMPARTIMENTI X	PROVINCIE X	PROGETTI X
ED OP X	ED AB X	IM TE X	TOT X

EDIFICI E IMPIANTI: PREVISIONI DI SPESA PER IL QUINQUENNIO 1977-1981
(importi in milioni di lire)

OGGETTO	1977	1978	1979	1980	1981	Totale del quinq.
SPESE CORRENTI:						
Manutenzione dei fabbricati ed opere provvisoriai	18.000	20.000	22.000	24.000	27.000	111.000
Interventi straordinari a protezione del personale	5.000	5.500	6.000	6.600	7.500	30.600
Manutenzione impianti illuminazione, ventilazione, ecc.	4.500	4.950	5.450	6.000	6.600	27.500
Contratti manutenzione degli impianti	2.000	2.200	2.400	2.600	2.900	12.100
Manutenzione ed esercizio P.P.U.	400	450	500	560	650	2.560
Manutenz. posta pneumatica interna	70	80	85	95	105	435
Spese di copia, stampa, carta bollata e registrazione contratti	100	110	120	130	140	600
TOTALE SPESE CORRENTI	30.070	33.290	36.555	39.985	44.895	184.795

EDIFICI E IMPIANTI: PREVISIONI DI SPESA PER IL QUINQUENNIO 1977-1981
(importi in milioni di lire)

OGGETTO	1977	1978	1979	1980	1981	Totale del quinq.
SPESE IN CONTO CAPITALE:						
Acquisto di terreni, acquisto e costruzione di fabbricati ad uso degli uffici e dei servizi postali, telegrafici e radioelettrici.	77.300	92.985	101.906	102.247	108.617	483.055
Potenziamento impianti tecnologici	4.000	4.450	4.950	5.500	6.100	25.000
Costruzione impianti di posta pneum.	1.500	1.650	1.800	2.000	2.200	9.150
Installazione impianti	29.330	33.000	39.000	43.000	48.000	192.330
Protezioni antirapina	2.000	2.200	2.400	2.600	2.900	12.100
Ristrutturaz. ed ampliamento edifici	19.000	23.000	25.000	27.000	29.000	123.000
Alloggi economici e popolari	650	650	650	650	650	3.250
Edifici postali in comuni non capoluogo di provincia	30.000	—	—	—	—	30.000
Alloggi di servizio	25.000	25.000	25.000	25.000	25.000	125.000
Integrazione edifici di meccanizzaz.	60.000	50.000	50.000	50.000	45.000	255.000
TOT. SPESE IN CONTO CAPITALE	248.780	232.935	250.706	257.997	267.467	1.257.885
TOTALI	278.850	266.225	287.261	297.982	312.362	1.442.680

PATRIMONIO E APPROVVIGIONAMENTI: PICCOLA MECCANIZZAZIONE
(importi in migliaia di lire)

N. d'ord.	TIPI DI MACCHINE	1977		1978		1979		1980		1981		N. totale	spesa complessiva
		N.	spesa	N.	spesa	N.	spesa	N.	spesa	N.	spesa		
1	per scrivere manuali	80	18.800	730	205.860	730	245.280	730	294.190	730	352.590	3.000	1.116.720
2	per scrivere elettriche	20	9.200	745	411.240	245	162.190	245	194.530	245	233.485	1.500	1.010.645
3	a sistema elettronico di scritt.	10	58.240	6	41.934	—	—	—	—	—	—	16	100.174
4	duplicatori per ciclostile	18	8.064	45	24.165	47	30.268	45	34.785	45	41.715	200	138.997
5	incisori per duplicatori	—	—	13	10.478	13	12.571	12	13.272	12	15.924	50	52.245
6	fotoriproduttori	20	17.920	45	48.375	45	58.050	45	69.660	45	83.565	200	277.570
7	per protocollo con micro-filmatura	—	—	5	24.860	5	29.830	—	—	—	—	10	54.690
8	da calcolo a tre operazioni (+ - X)	200	33.600	800	160.800	1.000	241.000	1.000	289.000	1.000	347.000	4.000	1.071.400
9	addizionali CR	—	—	125	84.000	125	100.750	125	120.875	125	145.000	500	450.625
10	calcolatrici piccole	200	53.800	800	257.600	1.000	386.000	1.000	463.000	1.000	555.000	4.000	1.715.400
11	calcolatrici medie	200	62.800	700	263.900	900	406.800	850	460.700	850	552.500	3.500	1.746.700
12	calcolatrici grandi	200	68.200	75	30.675	75	36.825	75	44.175	75	53.025	500	232.900
13	minicalcolatori elettronici	10	61.600	6	44.352	—	—	—	—	—	—	16	105.952
14	contabanconote	—	—	13	43.680	13	52.416	12	58.056	12	69.660	50	223.812
15	timbratrici per accettazione c/c OMT	100	100.800	875	1.057.875	875	1.268.750	875	1.522.500	775	1.618.200	3.500	5.568.125
16	contabili per accettaz. c/c	220	550.000	223	669.000	223	802.800	222	959.040	112	580.608	1.000	3.561.445
17	stampatrici per indirizzi	20	33.600	8	16.128	8	19.352	8	23.216	6	20.892	50	113.188
18	scarbonatrici-separatrici CED	20	73.940	—	—	—	—	—	—	—	—	20	73.940
19	taglierine super veloci per CED	20	138.900	—	—	—	—	—	—	—	—	20	138.900
20	strapperine super veloci per CED	20	143.360	—	—	—	—	—	—	—	—	20	143.360
21	imbustatrici automatiche per CED	20	539.840	—	—	—	—	—	—	—	—	20	539.840
22	frigoriferi per materiale fotografico	10	5.600	—	—	—	—	—	—	—	—	10	5.600
23	bollatrici piccole per corrisp.	—	—	125	50.375	125	60.500	125	72.500	125	87.000	500	270.375

PATRIMONIO E APPROVVIGIONAMENTI: PICCOLA MECCANIZZAZIONE
(importi in migliaia di lire)

N. d'ord.	TIPI DI MACCHINE	1977		1978		1979		1980		1981		N. totale	spesa complessiva
		N.	spesa	N.	spesa	N.	spesa	N.	spesa	N.	spesa		
24	bollatrici medie per corrisp.	200	112.000	200	134.400	200	161.200	200	193.400	200	232.000	1.000	833.000
25	bollatrici grandi per corrisp.	—	—	25	47.025	25	56.425	25	67.700	25	81.225	100	252.375
26	impacchettatrici semiautom.	—	—	125	50.375	125	60.500	125	72.500	125	87.000	500	270.375
27	impacchettatrici automatiche	—	—	5	33.600	5	40.320	5	48.380	5	58.055	20	180.355
28	legapacchi	20	53.760	10	32.250	10	38.700	10	46.440	10	55.730	60	226.880
29	affrancatrici per raccomand.	140	185.160	215	346.795	215	416.025	215	499.230	215	598.990	1.000	2.049.200
30	affrancatrici per tassate	—	—	38	61.294	38	73.530	37	85.914	37	103.082	150	323.820
31	affrancatrici per c/credito	—	—	5	8.065	5	9.675	5	11.610	5	13.930	20	43.280
32	affrancatrici per pacchi	10	13.440	20	32.260	20	38.700	25	58.050	25	69.650	100	212.100
33	bilance pesalettere	300	43.800	450	78.750	450	94.500	450	113.400	450	135.900	2.100	466.350
34	bilance pesapacchi	100	14.600	200	35.000	200	42.000	200	50.400	200	60.400	900	202.400
35	bascole automatiche	—	—	13	8.736	13	10.478	12	11.604	12	13.920	50	44.738
36	tavoli aspirapolvere	—	—	25	100.800	25	120.950	25	145.125	25	174.150	100	541.025
37	nastri trasportatori	5	5.600	25	33.600	25	40.300	25	48.350	20	46.400	100	174.250
38	elevatori per pallets	10	56.000	25	168.000	25	201.600	20	241.900	20	232.220	100	899.720
39	carrelli rimorchio per trattore	10	2.470	25	7.400	25	8.875	20	8.520	20	10.220	100	37.485
40	carrelli a tre ruote	10	2.020	25	6.050	25	7.250	20	6.960	20	8.360	100	30.640
41	carrelli reggisacco	10	560	25	1.675	25	2.000	20	2.400	20	2.900	100	9.535
42	carrelli tipo cestina grandi	10	1.350	100	16.200	100	19.400	100	23.300	90	25.110	400	85.360
43	carrelli tipo cestina piccoli	10	900	25	2.700	25	3.225	20	3.875	20	4.650	100	15.350
44	per accett. rapida telegrammi Hugin	20	26.900	30	48.390	25	48.375	25	58.050	25	69.650	125	251.365
45	macchinari vari per officine	105	50.176	500	266.624	500	456.000	500	547.200	395	580.000	2.000	1.900.000
	TOTALI	2.348	2.550.000	7.450	4.965.286	7.535	5.863.410	7.453	6.963.807	7.121	7.419.706	31.907	27.762.209

PATRIMONIO E APPROVVIGIONAMENTI: PICCOLA MECCANIZZAZIONE

N. d'ord.	TIPI DI MACCHINE	UFFICI DI DESTINAZIONE
1	per scrivere manuali	Tutti escluse agenzie
2	per scrivere elettriche	Tutti esclusi U.L.A.
3	a sistema elettronico di scrittura	Compartimentali - Provinc. (parte) - CC.TT.
4	duplicatori per ciclostile	Compartimentali - Provinc. (parte) - CC.TT.
5	incisori per duplicatori	Compartimentali - CC.TT.
6	fotoriproduttori	Compartimentali - CC.TT. - Principali
7	per protocollo con microfilmatura	Compartimentali
8	da calcolo a tre operazioni (+ - X)	Tutti
9	addizionatrici CR	Conti Correnti
10	calcolatrici piccole	U.L. : A - B - C - Succursali
11	calcolatrici medie	Compartimentali - Prov. - CC.TT. - Princip.
12	calcolatrici grandi	Compartimentali - Provinciali
13	minicalcolatori elettronici	Compartimentali - CC.TT.
14	contabanconote	Casse Provinciali
15	timbratrici per accettaz. c/c OMI	Principali - U.L. : A - B (parte)
16	contabili per accettazione c/c	Principali
17	stampatrici per indirizzi	Conti Correnti - C.E.D.
18	scarbonatrici separatrici CED	C.E.D.
19	taglierine super veloci per CED	C.E.D.
20	strapperine super veloci per CED	C.E.D.
21	imbustatrici automatiche per CED	C.E.D.
22	frigoriferi per materiale fotografico	C.E.D.
23	bollatrici piccole per corrispondenze	U.L.
24	bollatrici medie per corrispondenze	Principali - U.L. : A - B - C
25	bollatrici grandi per corrispondenze	Principali - U.L. : A - B
26	impacchettatrici semiautomatiche	Principali - U.L. : A - B - C
27	impacchettatrici automatiche	Principali - U.L. : A
28	legapacchi	Conti Correnti - C.E.D.

PATRIMONIO E APPROVVIGIONAMENTI: PICCOLA MECCANIZZAZIONE

N. d'ord.	TIPI DI MACCHINE	UFFICI DI DESTINAZIONE
29	affrancatrici per raccomandate	Principali - U.L. : A - B - C
30	affrancatrici per tassate	Principali - U.L. : A - B
31	affrancatrici per c/ credito	Principali - U.L. : A - B
32	affrancatrici per pacchi	Principali
33	bilance pesalettere	Principali - U.L.A.
34	bilance pesapacchi	Principali - U.L.A.
35	bascole automatiche	Principali
36	tavoli aspira polvere	Principali
37	nastri trasportatori	Principali
38	elevatori per pallets	Principali
39	carrelli rimorchio per trattore	Principali (Ferrovie)
40	carrelli a tre ruote	Principali
41	carrelli reggisacco	Principali - U.L.
42	carrelli tipo cestina grandi	Principali
43	carrelli tipo cestina piccoli	Principali
44	per accett. rapida telegrammi Hugin	Principali
45	macchinari vari per officine	CC.TT.

UFFICIO POSTALE TIPO

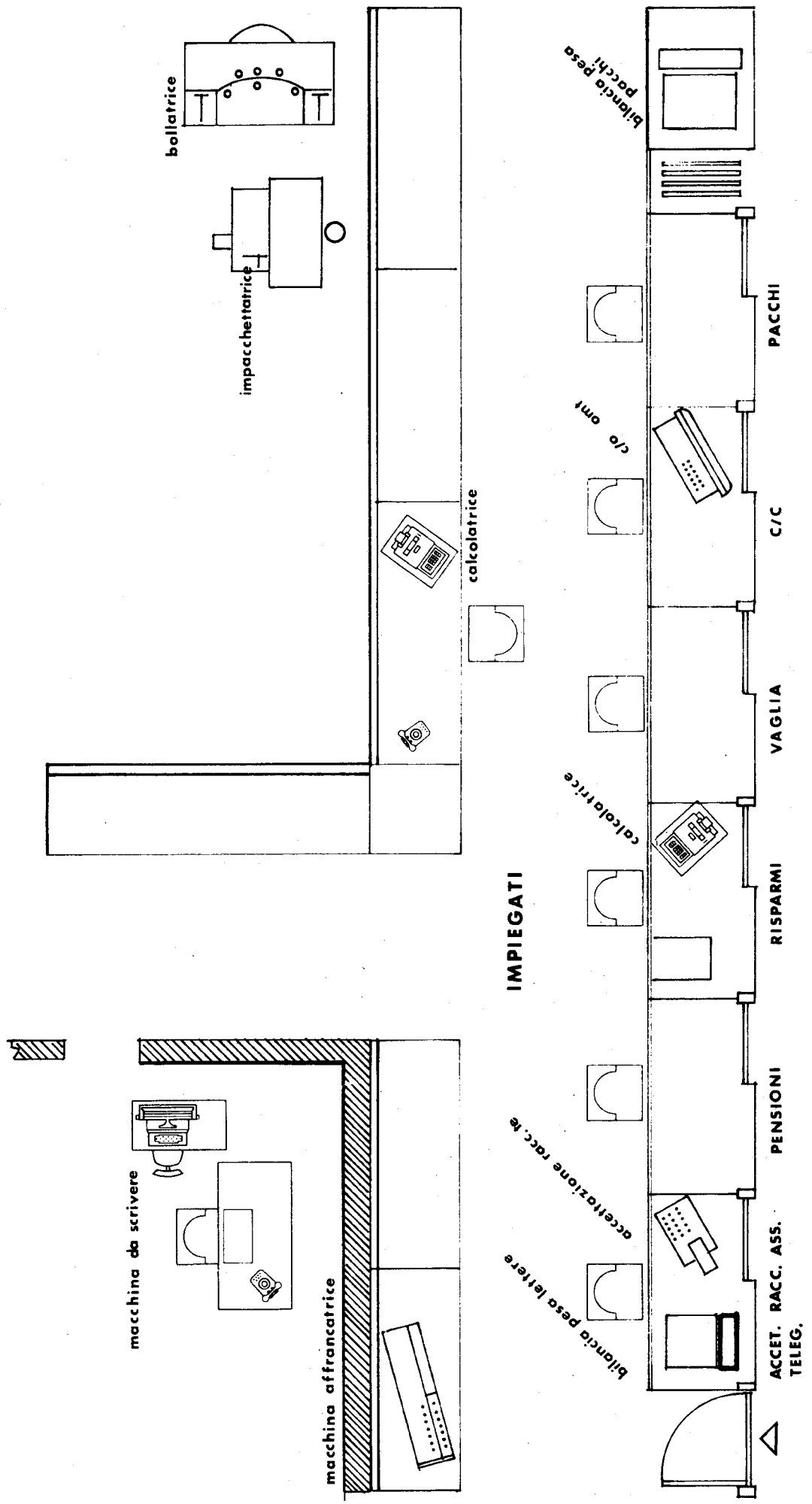

MACCHINE AUSILIARIE PER CENTRO ELABORAZIONE DATI "TIPO,"

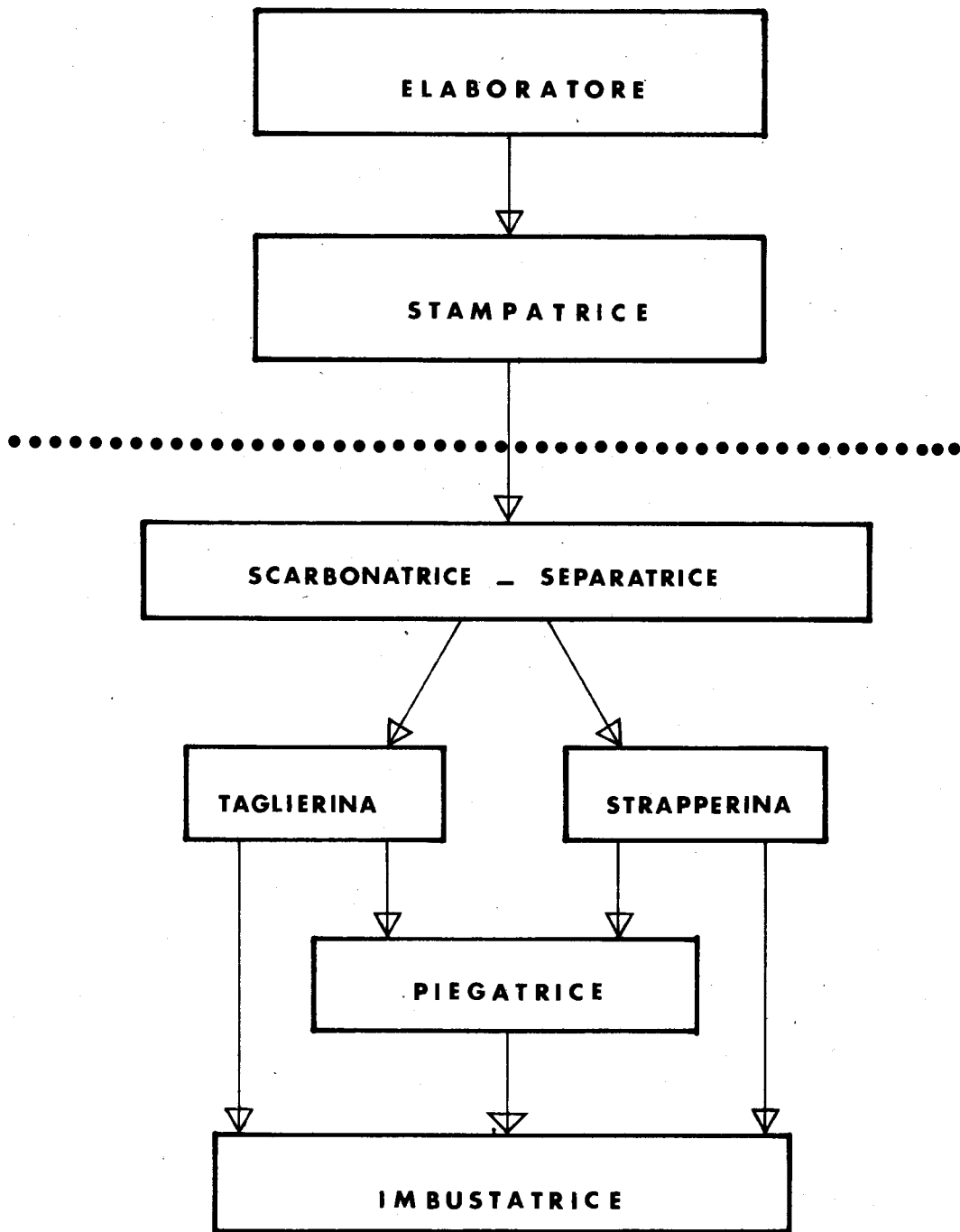

**PATRIMONIO E APPROVVIGIONAMENTI:
PREVISIONI DI SPESA NEL QUINQUENNIO 1977 - 1981**
(importi in milioni di lire)

N	VOCI DI SPESA	1977		1978		1979		1980		1981		Totale	
		parte corrente	conto capitale	parte corrente	conto capitale	parte corrente	conto capitale	parte corrente	conto capitale	parte corrente	conto capitale	parte corrente	conto capitale
1	Macchine e attrezzature per uffici	2.150	8.325	2.472	9.990	2.842	11.988	3.268	14.365	3.758	17.262	14.490	61.950
2	Mobili e arredi	2.520		2.898		3.332		3.831		4.405		16.986	
3	Manutenzione mobili e macchine	16.595		19.084		21.947		25.239		29.025		111.890	
4	Materiali di consumo (postali, prov- viste servizio, vestiario)	8.833		10.157		11.680		13.432		15.446		59.548	
5	Moduli e stampati	13.200		15.180		17.457		20.075		23.286		89.198	
6	Fitto locali uso Servizi P. T.	16.881		19.413		22.324		25.672		29.522		113.812	
7	Pulizia e vigilanza	12.014		13.816		15.888		18.271		21.011		81.000	
8	Illuminazione e riscaldamento	2.489		2.862		3.291		3.784		4.351		16.777	
9	Varie												
	TOTALI	74.682		85.882		98.761		113.572		130.804		503.701	
		83.007		95.872		110.749		127.957		148.066		565.651	

SPESE DI INVESTIMENTO (importi in milioni di lire)									
Settori	C A T E G O R I E								
1	2	3	4	5	6	7	8	9	Totale
		1977	1978	1979	1980	1981	oltre il 31.12.1981		
Operativa	Meccanizzaz. (D.M. 27.4.73 e atti aggiuntivi corr. e pacchi:) Legge 7.6.75, n. 227 edifici e suoli (19.100 84.744	8.463 46.088	4.852 55.100	5.357 45.162	5.153 41.934	11.748 48.715		54.673 321.743
	Infrastrutture compartimentali	7.951	10.520	11.510	5.870	3.200	—		39.051
	Infrastrutture provinciali	7.925	20.715	16.730	14.820	12.209	2.400		76.799
	Infrastrutture di quartiere	15.228	24.877	29.410	35.620	26.890	1.900		133.925
	Infrastrutture varie	23.251	23.930	31.968	37.140	59.295	700		176.284
	Edifici dopolavoro	3.845	4.480	5.436	3.440	1.870	140		19.211
	Ristrutturazione e ampliamento edifici	19.000	23.000	25.000	27.000	29.000	2.800		125.800
	Uffici postali in località non capoluogo di provincia (Legge 23.1.1974, n. 15)	32.288	54.300	45.000	5.000	—	—		136.588
		213.332	216.373	227.006	179.409	179.551	68.403		1.084.074
		1.100	1.050	1.090	680	770	—		4.690
Edilizia abitativa	25.000	25.000	25.000	25.000	25.000	25.000		150.000	
	26.000	26.050	26.090	25.680	25.770	25.000		154.690	
Impianti tecnici	Meccanizzaz. (D.M. 27.4.73 e atti aggiuntivi corr. e pacchi:) e contratti vari impianti (Legge 7.6.75, n. 227	23.004 9.146	33.130 24.086	12.899 25.466	17.192 31.567	9.560 26.856	14.112 31.604		109.897 148.725
	Automaz. bancoposta e SIGA (L. 7.6.75, n. 227)	2.000	3.000	3.000	3.000	4.000	5.000		20.000
	Centrali teleg. elettr. e trasmissione dati	14.900	20.000	18.600	24.000	31.800	35.000		144.300
	Integr. centrali teleg. elettroniche e trasmissione dati (Legge 7.6.75, n. 227)	8.000	7.000	11.000	14.000	7.000	6.000		53.000
	Impianti telegrafici	30.245	39.300	48.950	50.655	50.110	—		219.260
	Impianti radioelettrici	2.340	1.700	1.550	1.800	1.360	—		8.750
	Impianti tecnologici	36.830	41.300	48.150	53.100	59.200	—		238.580
		126.465	169.516	169.615	195.314	189.886	91.716		942.512
		2.550	4.965	5.863	6.964	7.420	—		27.762
		525	630	756	907	1.088	—		3.906
Attrezzature tecniche	Piccola manutenzione meccanizzazione	5.250	4.395	5.369	6.514	8.754	—		30.282
	Attrezzature varie	2.000	2.200	2.400	2.700	3.000	—		12.300
	Apparecchiature speciali anticrimine	10.325	12.190	14.388	17.085	20.262	—		74.250
Tra-sporti	Parco veicoli	4.000	4.600	5.700	7.400	9.400	—		31.100
	Impianti fissi e attrezzature	150	400	300	600	1.000	—		2.450
		4.150	5.000	6.000	8.000	10.400	—		33.550
	380.372	429.129	443.099	495.488	495.869	185.119		2.289.076	

SPESE DI INVESTIMENTO

IN MILIONI DI LIRE

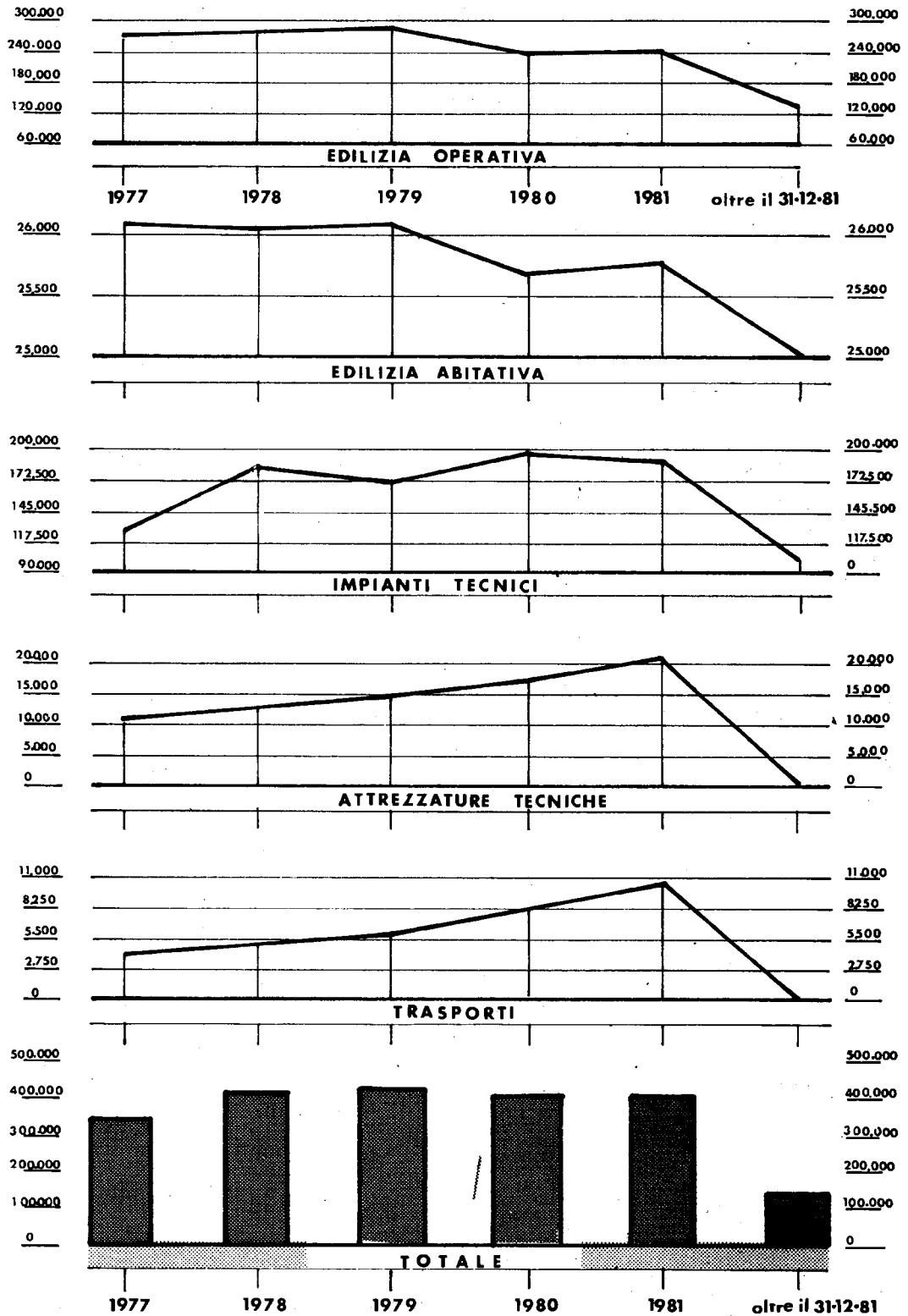

**EDILIZIA OPERATIVA:
LOCALIZZAZIONE DEGLI INVESTIMENTI**
(importi in milioni di lire)

COMPARTIMENTI	Edifici Meccaniz- zazione	Infrasrutt. e edifici dopolavoro	Ristrutt. e ampl. edifici	TOTALE	%
PIEMONTE - VAL D'AOSTA	53.075	25.380	12.203	90.658	9,6
LOMBARDIA	41.782	53.878	20.128	115.788	12,2
TRENTINO - ALTO ADIGE	1.506	8.906	4.026	14.438	1,5
VENETO	19.574	38.293	8.932	66.799	7,0
LIGURIA	16.562	18.701	3.774	39.037	4,1
FRIULI - VENEZIA GIULIA	7.152	9.796	2.893	19.841	2,1
EMILIA - ROMAGNA	24.467	40.074	9.183	73.724	7,8
TOSCANA	26.725	41.410	10.190	78.325	8,3
MARCHE - UMBRIA	13.927	11.132	6.793	31.852	3,4
LAZIO NORD	52.698	25.380	5.283	83.361	8,8
TOTALI CENTRO NORD	257.468	272.950	83.405	613.823	64,8
LAZIO SUD	5.270	7.124	1.510	13.904	1,5
ABRUZZO - MOLISE	10.163	16.030	7.170	33.363	3,5
CAMPANIA	35.760	48.980	8.932	93.672	9,9
PUGLIA - LUCANIA	25.596	24.935	6.164	56.695	5,9
CALABRIA	8.658	22.709	6.542	37.909	4,0
SICILIA	29.737	42.746	7.800	80.283	8,5
SARDEGNA	3.764	9.796	4.277	17.837	1,9
TOTALI MEZZOGIORNO	118.948	172.320	42.395	333.663	35,2
TOTALI GENERALI	376.416	445.270	125.800	947.486	100,0

EDILIZIA OPERATIVA : LOCALIZZAZIONE DEGLI INVESTIMENTI

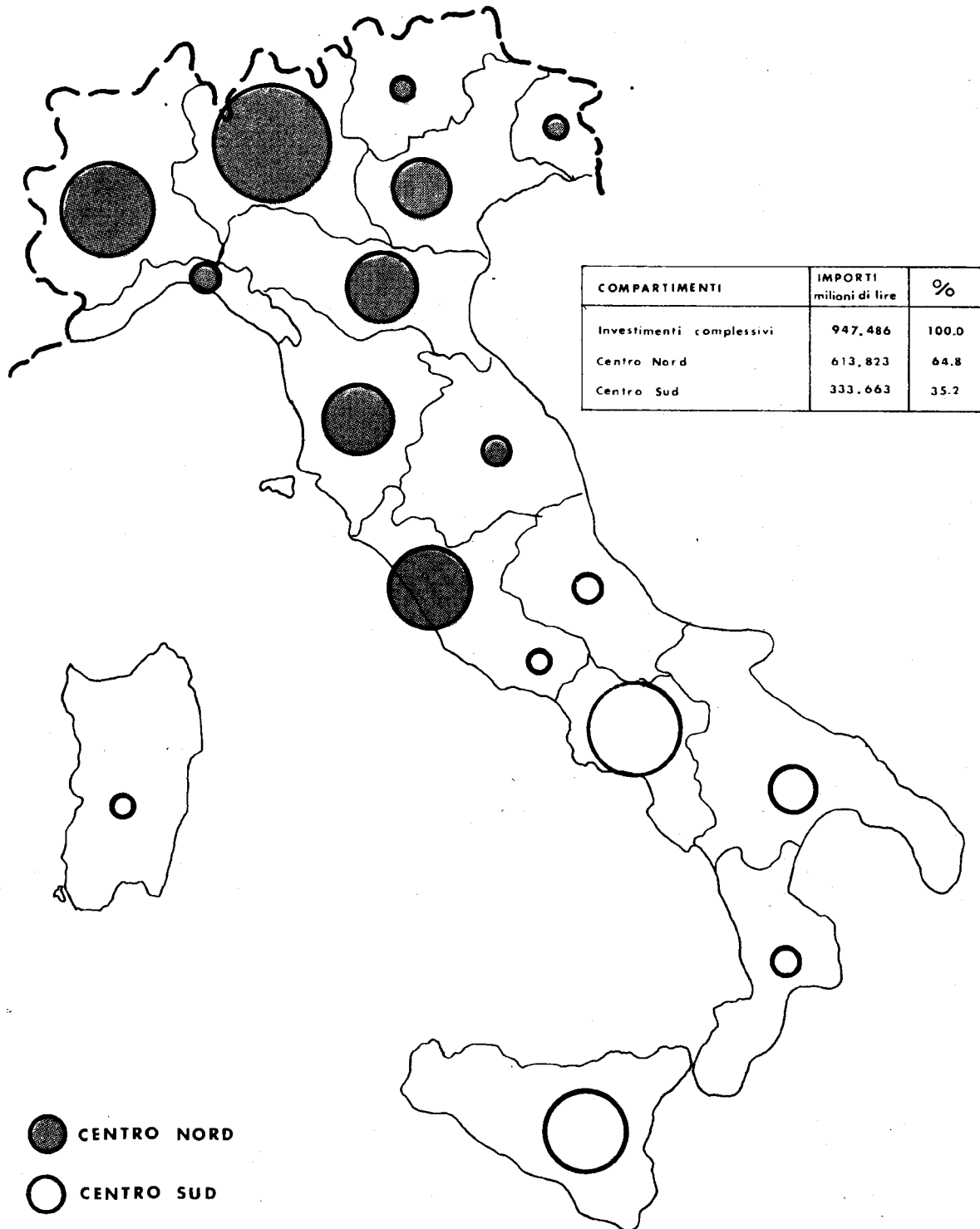

EDIFICI POSTALI IN COMUNI NON CAPOLUOGO DI PROVINCIA:
 LOCALIZZAZIONE DEGLI INVESTIMENTI
 (importi in milioni di lire)

COMPARTIMENTI	IMPORTI	%
PIEMONTE - VAL D'AOSTA	8.094	6,0
LOMBARDIA	23.970	17,5
TRENTINO - ALTO ADIGE	3.694	2,7
VENETO	14.513	10,6
LIGURIA	3.600	2,6
FRIULI - VENEZIA GIULIA	1.329	1,0
EMILIA - ROMAGNA	8.260	6,1
TOSCANA	9.579	7,0
MARCHE - UMBRIA	4.841	3,5
LAZIO NORD	5.886	4,3
TOTALI CENTRO NORD	83.766	61,3
LAZIO SUD	—	—
ABRUZZO - MOLISE	3.608	2,6
CAMPANIA	13.830	10,1
PUGLIA - LUCANIA	9.968	7,3
CALABRIA	8.738	6,4
SICILIA	8.263	6,1
SARDEGNA	8.415	6,2
TOTALI MEZZOGIORNO	52.822	38,7
TOTALI GENERALI	136.588	100,0

EDIFICI POSTALI IN COMUNI NON CAPOLUOGO DI PROVINCIA: LOCALIZZAZIONE DEGLI INVESTIMENTI

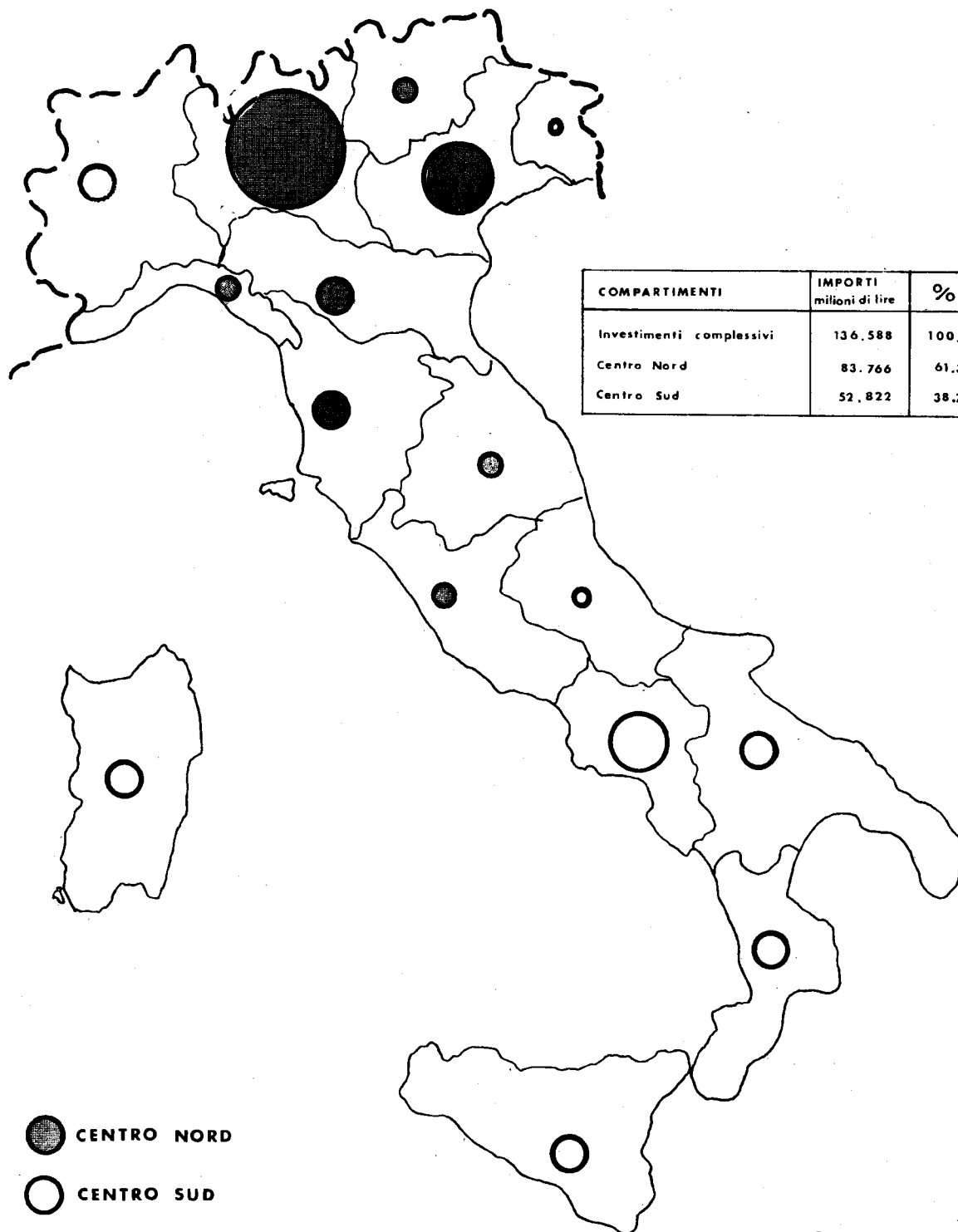

EDILIZIA ABITATIVA: LOCALIZZAZIONE DEGLI INVESTIMENTI
(importi in milioni di lire)

COMPARTIMENTI	IMPORTI	%
PIEMONTE - VAL D'AOSTA	300	6,4
LOMBARDIA	850	18,1
TRENTINO - ALTO ADIGE	—	—
VENETO	180	3,8
LIGURIA	700	14,9
FRIULI - VENEZIA GIULIA	150	3,2
EMILIA - ROMAGNA	820	17,5
TOSCANA	—	—
MARCHE - UMBRIA	200	4,3
LAZIO NORD	—	—
TOTALI CENTRO NORD	3.200	68,2
LAZIO SUD	—	—
ABRUZZO - MOLISE	—	—
CAMPANIA	400	8,5
PUGLIA - LUCANIA	240	5,1
CALABRIA	200	4,3
SICILIA	650	13,9
SARDEGNA	—	—
TOTALI MEZZOGIORNO	1.490	31,8
TOTALI GENERALI	4.690	100,0

EDILIZIA ABITATIVA : LOCALIZZAZIONE DEGLI INVESTIMENTI

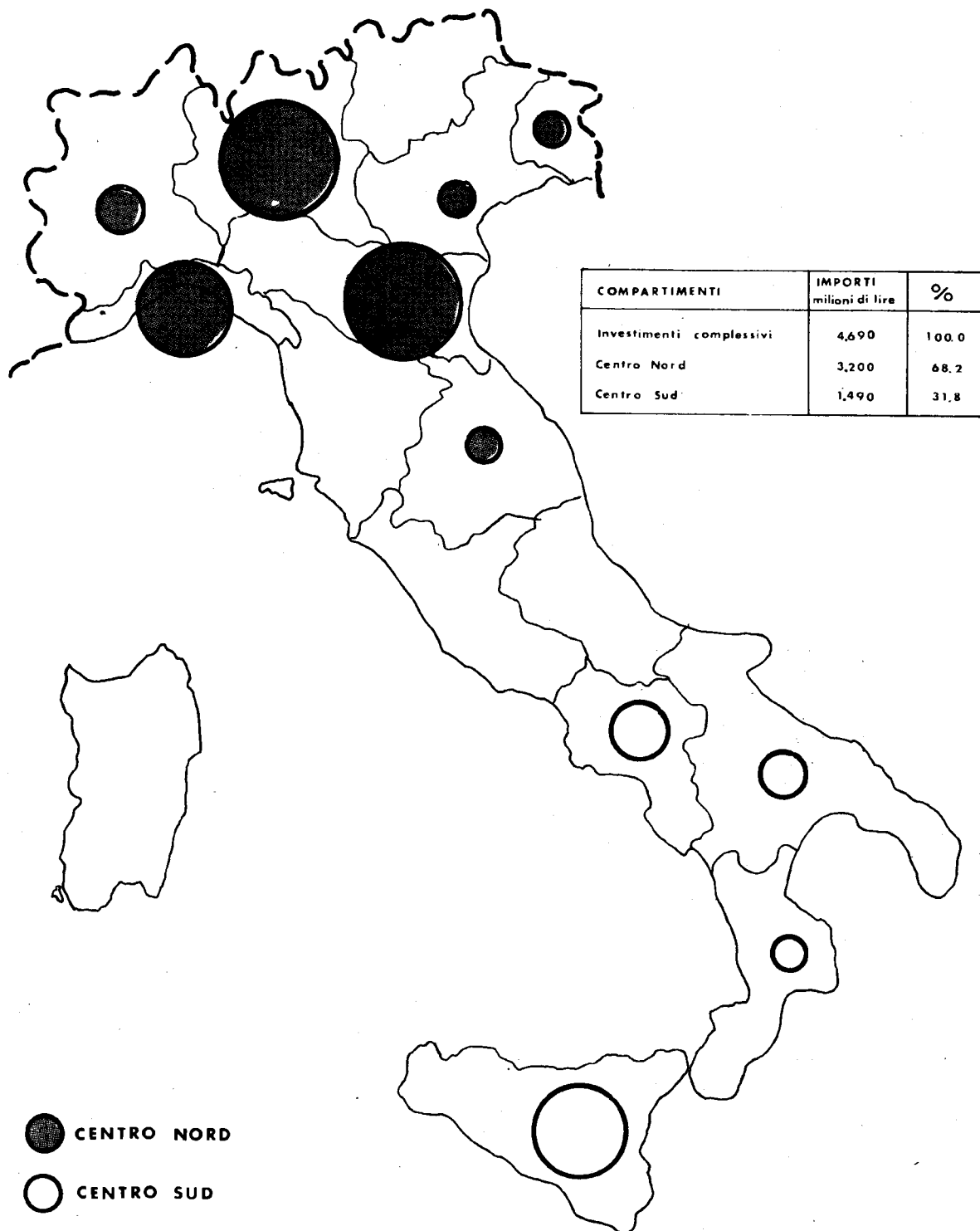

AUTOMAZIONE E MECCANIZZAZIONE:
 IMPIANTI CORRISPONDENZE E PACCHI
 (importi in milioni di lire)

COMPARTIMENTI	IMPORTI	%
PIEMONTE - VAL D'AOSTA	35.089	13,6
LOMBARDIA	38.131	14,7
TRENTINO - ALTO ADIGE	3.176	1,2
VENETO	21.385	8,3
LIGURIA	12.785	4,9
FRIULI - VENEZIA GIULIA	3.176	1,2
EMILIA - ROMAGNA	10.243	4,0
TOSCANA	7.948	3,2
MARCHE - UMBRIA	7.822	3,0
LAZIO NORD	37.498	14,5
TOTALI CENTRO NORD	177.253	68,6
LAZIO SUD	3.176	1,2
ABRUZZO - MOLISE	9.302	3,6
CAMPANIA	20.215	7,8
PUGLIA - LUCANIA	10.609	4,1
CALABRIA	6.788	2,6
SICILIA	21.957	8,5
SARDEGNA	9.322	3,6
TOTALI MEZZOGIORNO	81.369	31,4
TOTALI GENERALI	258.622	100,0

AUTOMAZIONE E MECCANIZZAZIONE : IMPIANTI CORRISPONDENZE E PACCHI

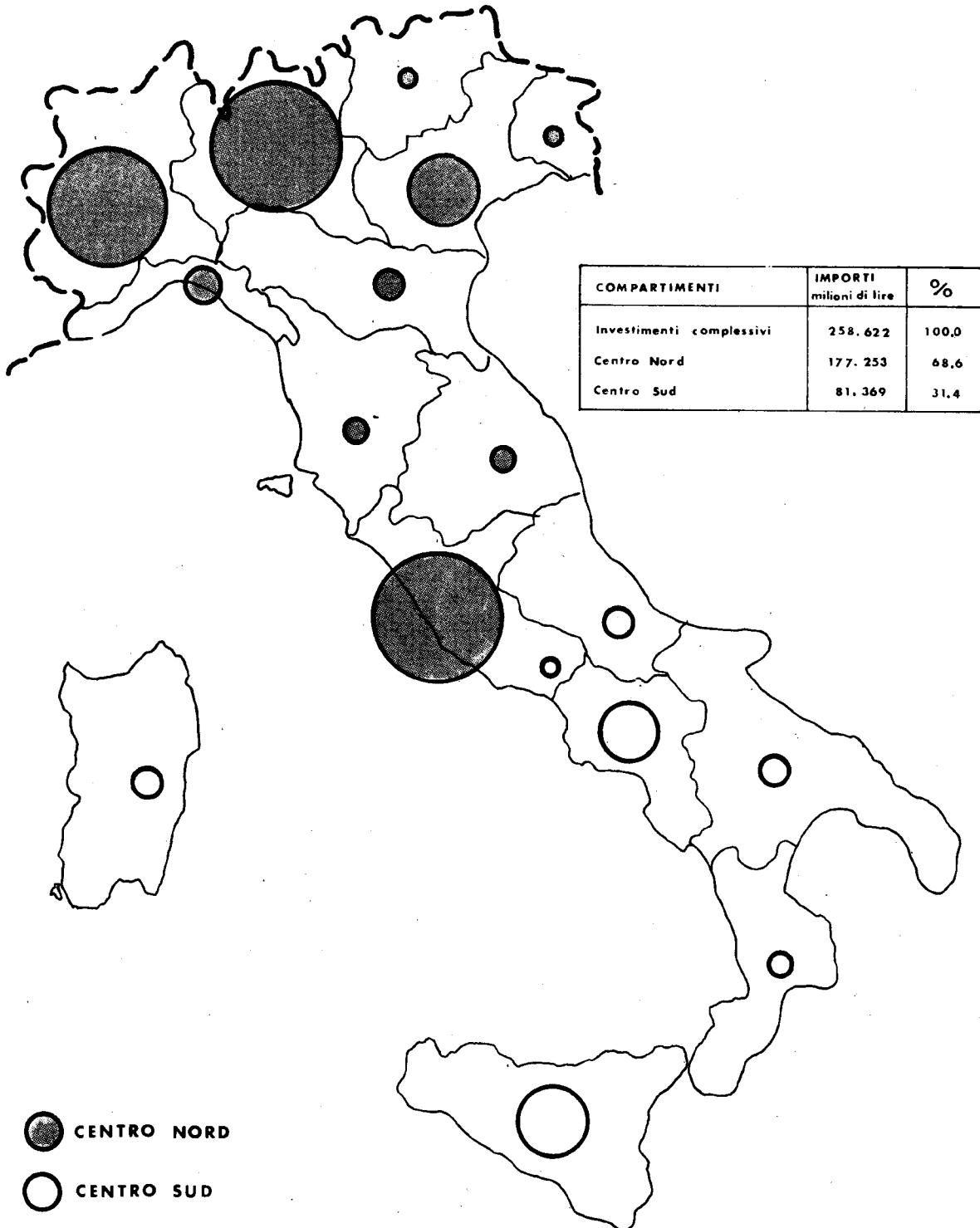

AUTOMAZIONE BANCOPOSTA E S.I.G.A.:
LOCALIZZAZIONE DEGLI INVESTIMENTI
(importi in milioni di lire)

COMPARTIMENTI	IMPORTI	%
PIEMONTE - VAL D'AOSTA	1.500	7,5
LOMBARDIA	1.500	7,5
TRENTINO - ALTO ADIGE	800	4,0
VENETO	1.300	6,5
LIGURIA	1.000	5,0
FRIULI - VENEZIA GIULIA	1.000	5,0
EMILIA - ROMAGNA	1.500	7,5
TOSCANA	1.500	7,5
MARCHE - UMBRIA	1.000	5,0
LAZIO NORD	1.200	6,0
TOTALI CENTRO NORD	12.300	61,5
LAZIO SUD	600	3,0
ABRUZZO - MOLISE	1.000	5,0
CAMPANIA	1.500	7,5
PUGLIA - LUCANIA	1.300	6,5
CALABRIA	1.000	5,0
SICILIA	1.300	6,5
SARDEGNA	1.000	5,0
TOTALI MEZZOGIORNO	7.700	38,5
TOTALI GENERALI	20.000	100,0

AUTOMAZIONE BANCOPOSTA E S.I.G.A. : LOCALIZZAZIONE DEGLI INVESTIMENTI

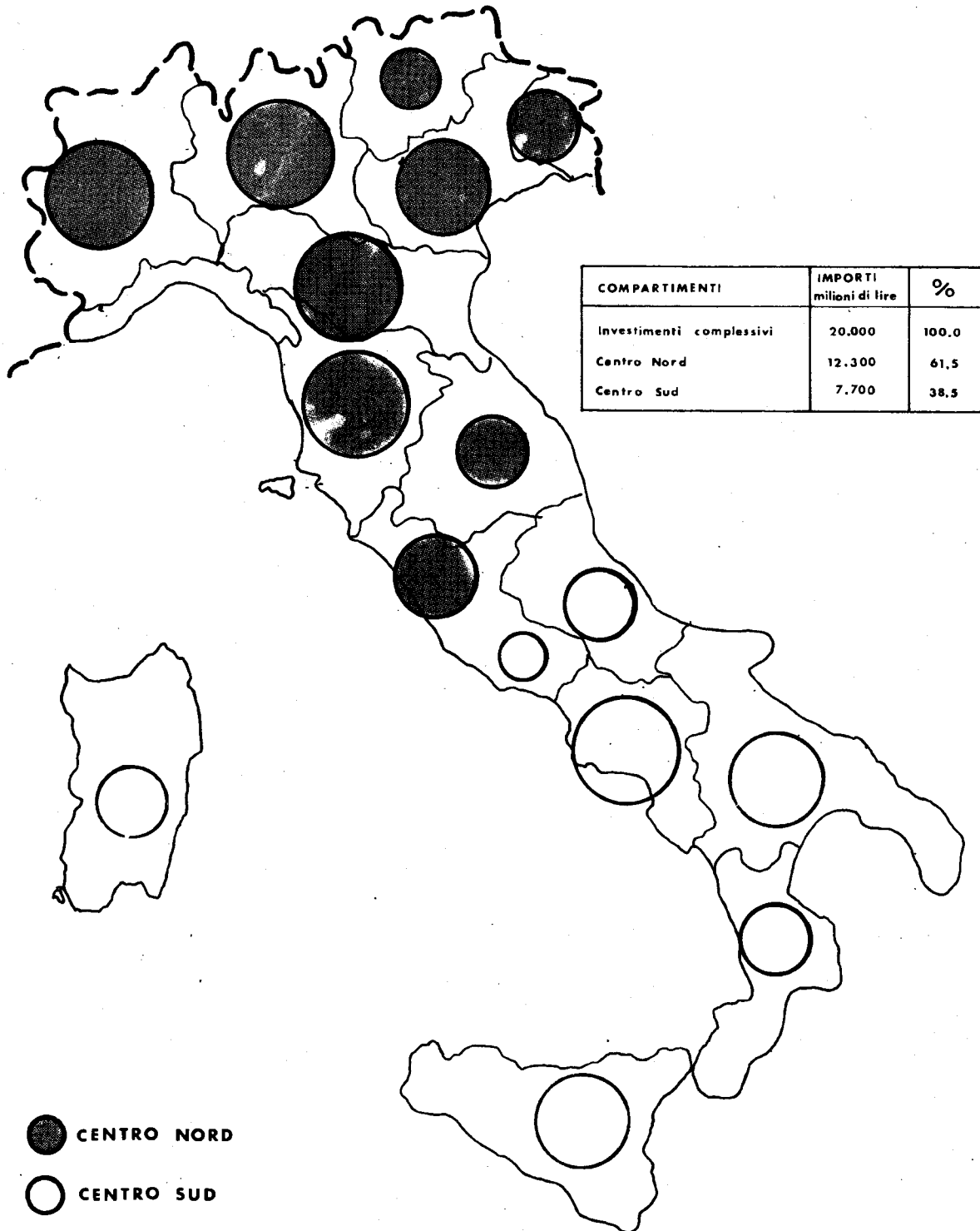

AUTOMAZIONE E MECCANIZZAZIONE:
CENTRALI TELEGRAFICHE ELETTRONICHE E TRASMISSIONE DATI
(importi in milioni di lire)

COMPARTIMENTI	IMPORTI	%
PIEMONTE - VAL D'AOSTA	17.512	8,9
LOMBARDIA	51.870	26,3
TRENTINO - ALTO ADIGE	1.900	1,0
VENETO	8.850	4,5
LIGURIA	14.101	7,2
FRIULI - VENEZIA GIULIA	5.600	2,8
EMILIA - ROMAGNA	17.500	8,9
TOSCANA	11.001	5,6
MARCHE - UMBRIA	7.800	3,9
LAZIO NORD	2.400	1,2
TOTALI CENTRO NORD	138.534	70,3
LAZIO SUD	19.250	9,7
ABRUZZO - MOLISE	2.070	1,0
CAMPANIA	10.870	5,5
PUGLIA - LUCANIA	5.512	2,8
CALABRIA	1.972	1,0
SICILIA	17.120	8,7
SARDEGNA	1.972	1,0
TOTALI MEZZOGIORNO	58.766	29,7
TOTALI GENERALI	197.300	100,0

AUTOMAZIONE E MECCANIZZAZIONE : CENTRALI TELEGRAFICHE ELETTRONICHE E TRASMISSIONE DATI

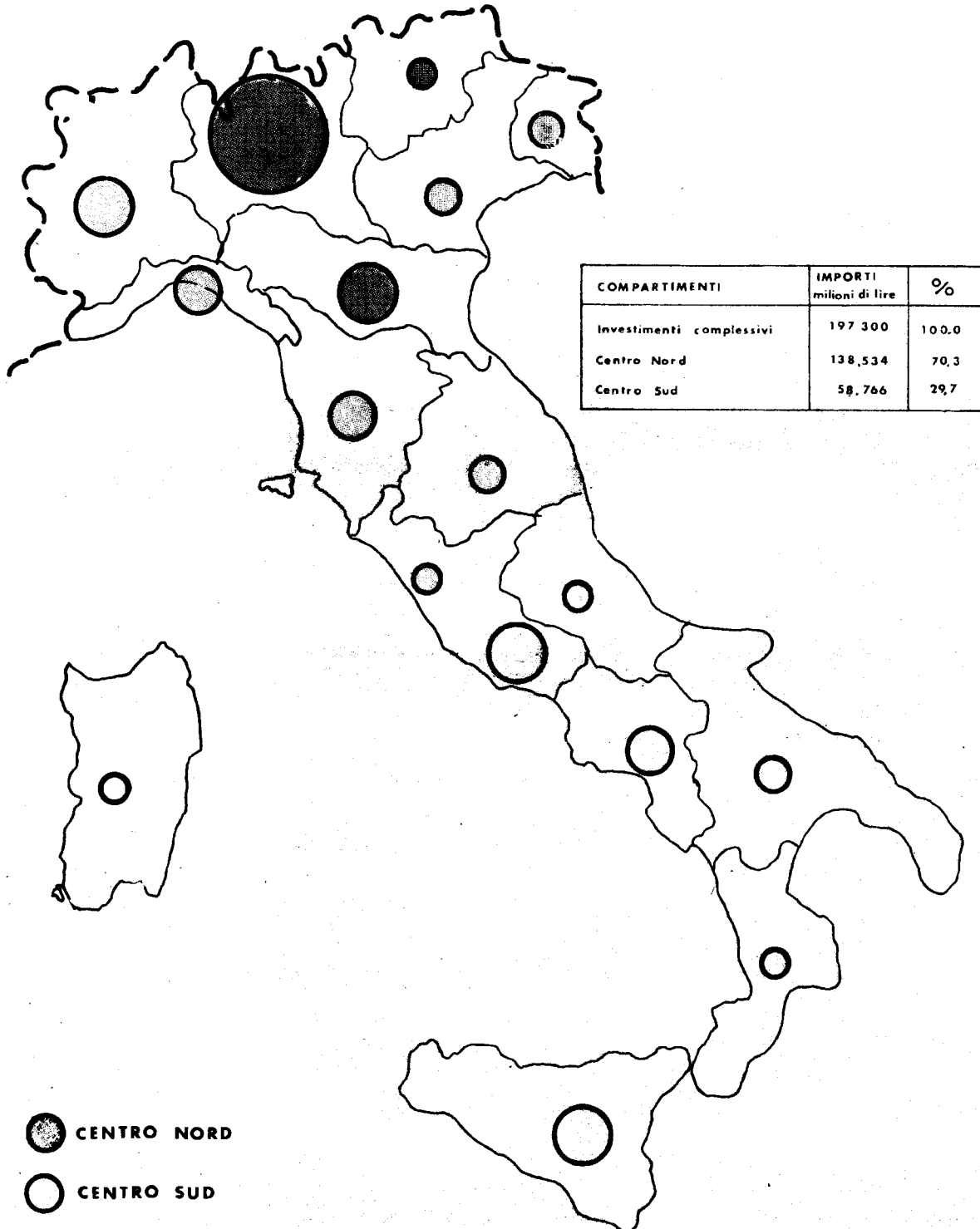

**SERVIZI DI TELECOMUNICAZIONI:
LOCALIZZAZIONE DEGLI INVESTIMENTI**
(importi in milioni di lire)

COMPARTIMENTI	Impianti telegraf. e telex	Impianti radioelettr.	Totale	%
PIEMONTE - VAL D'AOSTA	17.790	70	17.860	— 7,8
LOMBARDIA	35.590	100	35.690	— 15,7
TRENTINO - ALTO ADIGE	4.450	45	4.495	— 2,0
VENETO	11.320	150	11.470	— 5,0
LIGURIA	13.100	500	13.600	— 6,0
FRIULI - VENEZIA GIULIA	3.940	240	4.180	— 1,8
EMILIA - ROMAGNA	13.100	145	13.245	— 5,8
TOSCANA	18.270	170	18.440	— 8,1
MARCHE - UMBRIA	6.215	240	6.455	— 2,8
LAZIO NORD	12.350	100	12.450	— 5,5
TOTALI CENTRO NORD	136.125	1.760	137.885	= 60,5
LAZIO SUD	9.000	3.350	12.350	— 5,4
ABRUZZO - MOLISE	3.750	140	3.890	— 1,7
CAMPANIA	21.320	300	21.620	— 9,5
PUGLIA - LUCANIA	9.320	300	9.620	— 4,2
CALABRIA	5.920	200	6.120	— 2,7
SICILIA	24.045	1.500	25.545	— 11,2
SARDEGNA	9.780	1.200	10.980	— 4,8
TOTALI MEZZOGIORNO	83.135	6.990	90.125	— 39,5
TOTALI GENERALI	219.260	8.750	228.010	= 100,0

SERVIZI DI TELECOMUNICAZIONI : LOCALIZZAZIONE DEGLI INVESTIMENTI

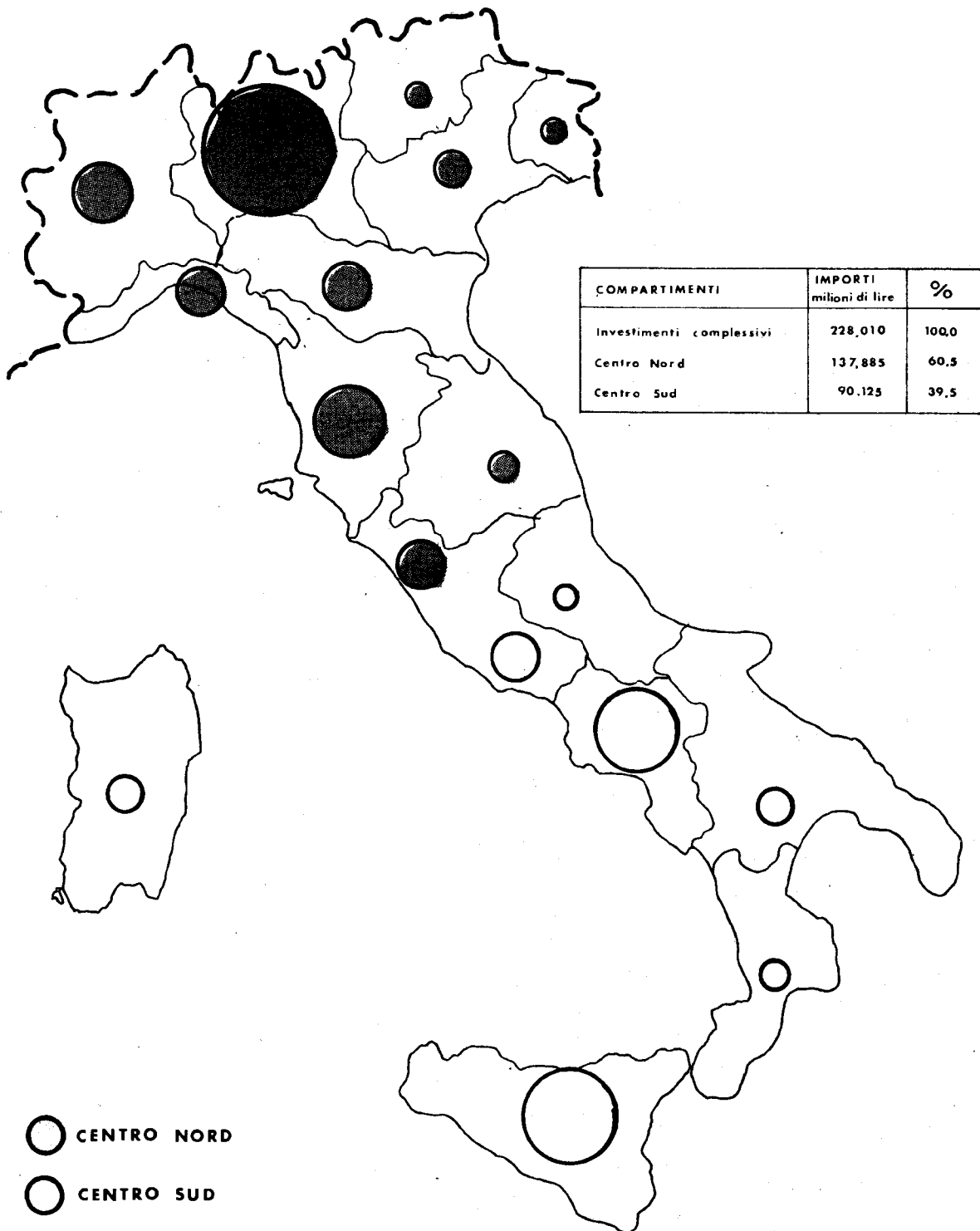

IMPIANTI TECNOLOGICI: LOCALIZZAZIONE DEGLI INVESTIMENTI
(importi in milioni di lire)

COMPARTIMENTI	IMPORTI	%
PIEMONTE - VAL D'AOSTA	19.086	8,0
LOMBARDIA	31.970	13,4
TRENTINO - ALTO ADIGE	8.589	3,6
VENETO	14.553	6,1
LIGURIA	8.112	3,4
FRIULI - VENEZIA GIULIA	6.680	2,8
EMILIA - ROMAGNA	14.792	6,2
TOSCANA	16.701	7,0
MARCHE - UMBRIA	13.122	5,5
LAZIO NORD	9.543	4,0
TOTALI CENTRO NORD	143.148	60,0
LAZIO SUD	2.624	1,1
ABRUZZO - MOLISE	15.746	6,6
CAMPANIA	18.609	7,8
PUGLIA - LUCANIA	13.361	5,6
CALABRIA	16.462	6,9
SICILIA	18.848	7,9
SARDEGNA	9.782	4,1
TOTALI MEZZOGIORNO	95.432	40,0
TOTALI GENERALI	238.580	100,0

IMPIANTI TECNOLOGICI :

LOCALIZZAZIONE DEGLI INVESTIMENTI

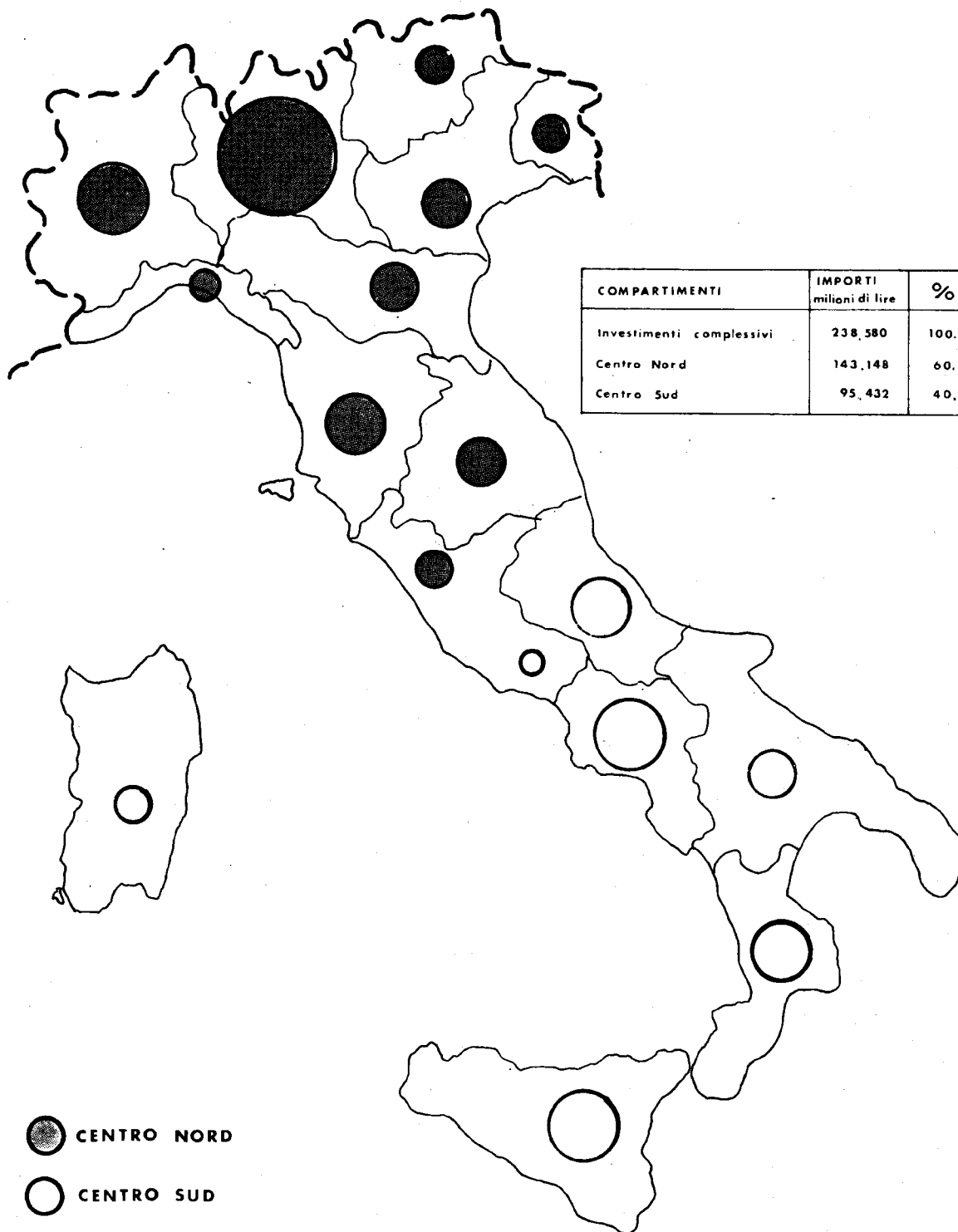

PATRIMONIO E APPROVVIGIONAMENTI: PICCOLA MECCANIZZAZIONE
(importi in milioni di lire)

COMPARTIMENTI	IMPORTI	%
PIEMONTE - VAL D'AOSTA	3.245	11,7
LOMBARDIA	3.595	12,9
TRENTINO - ALTO ADIGE	1.012	3,7
VENETO	1.995	7,2
LIGURIA	980	3,5
FRIULI - VENEZIA GIULIA	754	2,7
EMILIA - ROMAGNA	2.254	8,1
TOSCANA	2.300	8,3
MARCHE - UMBRIA	1.716	6,2
LAZIO NORD	1.077	3,9
TOTALI CENTRO NORD	18.928	68,2
LAZIO SUD	417	1,5
ABRUZZO - MOLISE	1.492	5,4
CAMPANIA	1.858	6,7
PUGLIA - LUCANIA	1.203	4,3
CALABRIA	1.385	5,0
SICILIA	1.599	5,7
SARDEGNA	880	3,2
TOTALI MEZZOGIORNO	8.834	31,8
TOTALI GENERALI	27.762	100,0

**PATRIMONIO E APPROVVIGIONAMENTI :
PICCOLA MECCANIZZAZIONE**

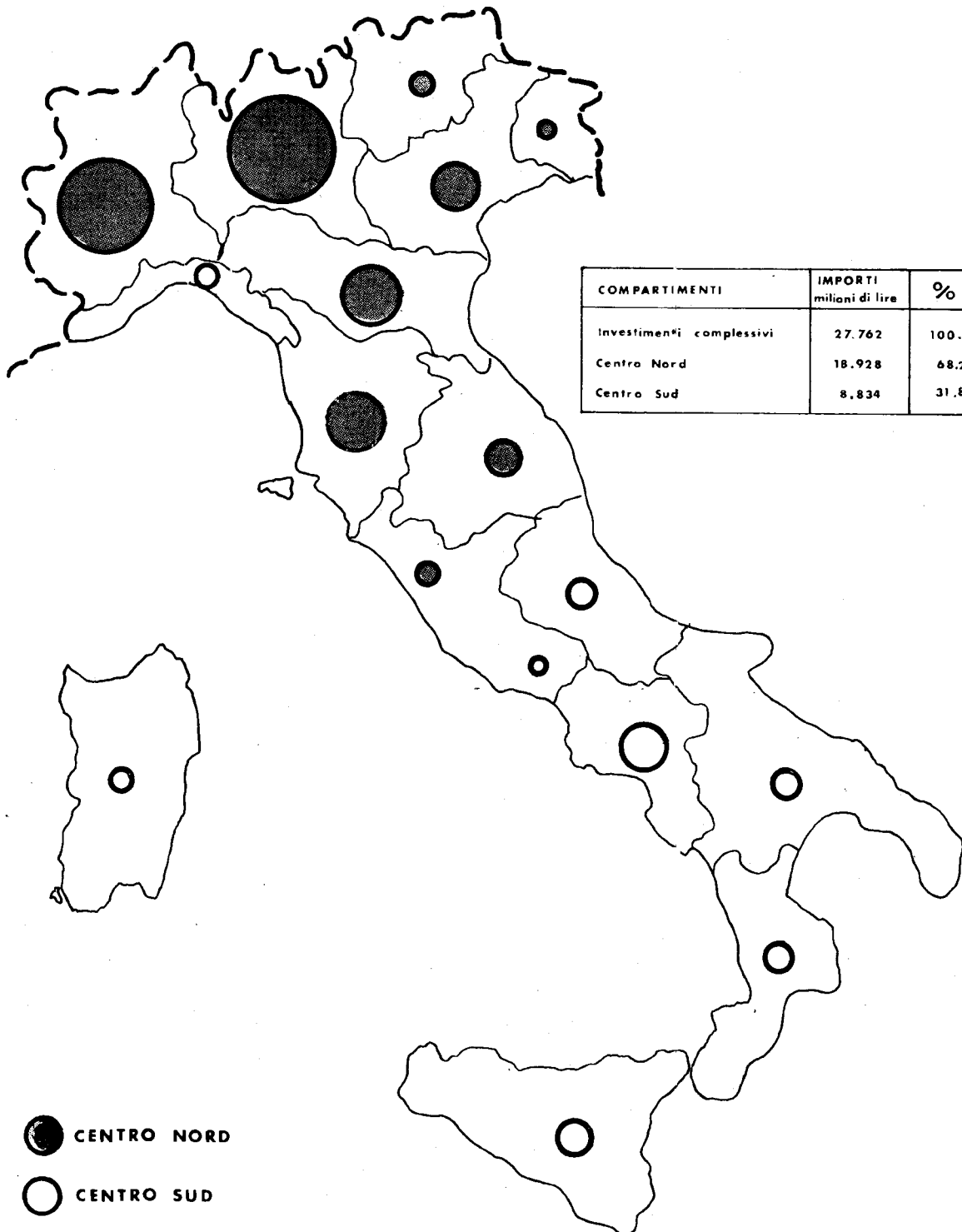

TRASPORTI: VEICOLI E ATTREZZATURE
(importi in milioni di lire)

COMPARTIMENTI	IMPORTI	%
PIEMONTE - VAL D'AOSTA	1.435	4,3
LOMBARDIA	7.400	22,1
TRENTINO - ALTO ADIGE	955	2,8
VENETO	1.575	4,7
LIGURIA	960	2,9
FRIULI - VENEZIA GIULIA	850	2,5
EMILIA - ROMAGNA	1.365	4,1
TOSCANA	1.175	3,5
MARCHE - UMBRIA	950	2,8
LAZIO NORD	475	1,4
TOTALI CENTRO NORD	17.140	51,1
LAZIO SUD	5.895	17,3
ABRUZZO - MOLISE	1.075	3,2
CAMPANIA	3.170	9,4
PUGLIA - LUCANIA	1.600	4,8
CALABRIA	1.275	3,8
SICILIA	2.135	6,4
SARDEGNA	1.350	4,0
TOTALI MEZZOGIORNO	16.410	48,9
TOTALI GENERALI	33.550	100,0

TRASPORTI : VEICOLI E ATTREZZATURE

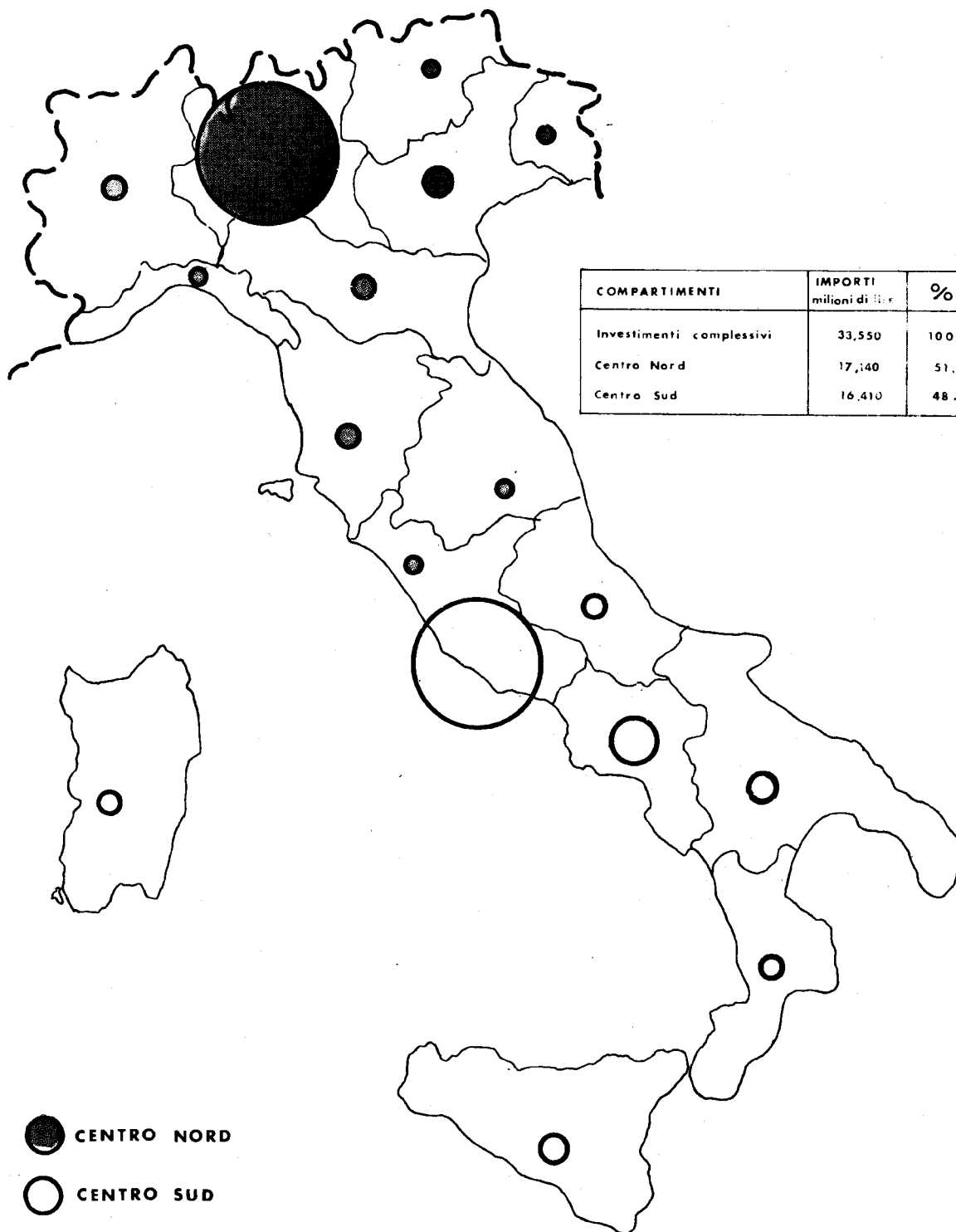

AMMINISTRAZIONE P. T.: LOCALIZZAZIONE DEGLI INVESTIMENTI
(importi in milioni di lire)

COMPARTIMENTI	Edilizia operat.	Alloggi econ.	Impianti tecnici	Piccola mecc.ne	Trasporti	Totali	%
1	2	3	4	5	6	7	8
LAZIO SUD	13.904	—	38.000	417	5.805	58.126	7,8
ABRUZZO-MOLISE	36.971	—	32.008	1.492	1.075	71.546	9,6
CAMPANIA	107.502	400	72.814	1.858	3.170	185.744	24,9
PUGLIA-LUCANIA	66.663	210	40.402	1.203	1.600	110.108	14,7
CALABRIA	46.647	200	32.342	1.385	1.275	81.849	11,0
SICILIA	88.546	650	84.770	1.599	2.135	177.700	23,8
SARDEGNA	26.252	—	33.056	880	1.350	61.538	8,2
TOTALE MEZZOGIORNO	386.485	1.490	333.392	2.834	16.410	746.611	100,0

AMMINISTRAZIONE P.T.:

LOCALIZZAZIONE DEGLI INVESTIMENTI



AMMINISTRAZIONE P. T.: MEZZI FINANZIARI PER L'ATTUAZIONE DEL PIANO
(importi in milioni di lire)

Settori operativi	Esercizi finanziari	Residui al 31.12.76	1977		1978		1979		1980		1981		Bilanci success.	TOTALE	
			Parte corrente	Conto capitale	Parte corrente	Conto capitale	Parte corrente	Conto capitale	Parte corrente	Conto capitale	Parte corrente	Conto capitale		Parte corrente	Conto capitale
1	2	3	4	5	6	7	8	9	10	11	12	13	14	15	
Personale (P. ruoli trad. e) P. ruoli ULA	—	628.773,4	—	691.650,7	—	760.815,7	—	836.897,2	—	920.586,9	—	—	3.838.723,9	—	
Organizz. (Organizz. Istruzione Professionale e Ricerca Scientifica	—	473.426,6	—	489.216,1	—	507.507,5	—	524.104,6	—	535.109,7	—	—	2.529.364,5	—	
Servizi Postali	—	5.980,9	—	4.623,9	—	4.989,4	—	5.680,9	—	6.555,4	—	—	27.830,5	—	
Servizi di Telecomunic.	—	3.200,0	2.000	3.500,0	2.200	3.900,0	2.400	4.300,0	2.700	4.800,0	3.000	—	19.700,0	12.300	
Servizi Ispettivi	—	47.943,5	—	48.884,0	—	48.700,2	—	49.356,5	—	50.067,5	—	—	244.951,7	—	
Trasporti	—	53.525,6	32.585	62.800,0	41.000	73.300,0	50.500	86.660,0	52.455	100.590,0	51.470	—	376.875,6	228.010	
Automaz. e Meccanizz.	—	11.665,8	—	14.534,0	—	15.329,0	—	15.587,0	—	16.036,0	—	—	73.151,8	—	
Edifici ed Impianti	98.522	78.051,9	4.150	83.293,5	5.000	86.888,5	6.000	91.615,5	8.000	97.036,5	10.400	—	436.885,9	33.550	
Patrimonio e Approvvig.	129.771	13.583,0	75.500	14.598,5	58.000	17.014,0	58.100	18.079,5	59.000	20.740,0	61.800	65.000	84.015,0	475.922	
	—	30.070,0	248.780	33.290,0	232.985	36.555,0	250.706	39.985,0	257.997	44.895,0	267.467	89.688	184.795,0	1.477.344	
	—	74.682,0	8.325	85.882,0	9.990	98.761,0	11.988	113.572,0	14.385	130.804,0	17.262	—	503.701,0	61.950	
TOTALI	228.263	1.421.407,7	371.340	1.532.804,7	349.125	1.654.321,3	379.694	1.786.430,2	394.537	1.927.840,0	411.399	154.688	8.322.811,9	2.289.076	
			1.792.747,7	1.881.929,7	2.034.015,3	2.180.967,2	2.339.247,0	10.611.887,9							

AMMINISTRAZIONE P. T.: MEZZI FINANZIARI PER L'ATTUAZIONE DEL PIANO
(importi in milioni di lire)

Settori	C A T E G O R I E	Residui al 31.12.76	1977	1978	1979	1980	1981	oltre il 31.12.81	Totale	
			4	5	6	7	8	9		10
1	2 Meccanzaz. (D.M. 27.4.73 e atti aggiuntivi corr. e pacchi:) Legge 7.6.75, n. 227 edifici e suoli () Infrastrutture compartimentali Infrastrutture provinciali Infrastrutture di quartiere Infrastrutture varie Edifici dopolavoro Ristrutturazione e ampliamento edifici Uffici postali in località non capoluogo di provincia (Legge 23.1.1974, n. 15)	—	19.100	8.463	4.852	5.357	5.153	11.748	54.673	
		21.743	60.000	50.000	50.000	45.000	45.000	45.000	321.743	
		—	7.951	10.520	11.510	5.870	3.200	—	—	39.051
		—	7.925	20.715	18.730	14.820	12.209	2.400	2.400	76.799
		—	15.228	24.877	29.410	35.620	26.890	1.900	1.900	133.925
		—	23.251	23.930	31.968	37.140	59.295	700	700	176.284
		—	3.845	4.480	5.436	3.440	1.870	140	140	19.211
		—	19.000	23.000	25.000	27.000	29.000	2.800	2.800	125.800
		—	30.000	—	—	—	—	—	—	—
		—	116.588	—	—	—	—	—	—	—
Edilizia	Alloggi economici Alloggi di servizio (Legge 7.6.1975, n. 227)	128.331	186.300	165.985	176.906	179.247	182.617	61.688	1.084.074	
		1.440	650	650	650	650	650	—	—	4.690
Edilizia	Alloggi di servizio (Legge 7.6.1975, n. 227)	—	25.000	25.000	25.000	25.000	25.000	25.000	25.000	150.000
		1.440	25.650	25.650	25.650	25.650	25.650	25.650	25.650	154.690
		76.797	25.600	3.000	4.500	—	—	—	—	109.897
		21.725	25.000	25.000	21.000	18.000	19.000	19.000	19.000	148.725
		—	2.000	3.000	3.000	3.000	4.000	5.000	5.000	20.000
		—	14.900	20.000	18.600	24.000	31.800	35.000	35.000	144.300
		—	8.000	7.000	11.000	14.000	7.000	6.000	6.000	53.000
		—	30.245	39.300	48.950	50.655	50.110	—	—	219.260
		—	2.340	1.700	1.550	1.800	1.360	—	—	8.750
		—	36.830	41.300	48.150	53.100	59.200	—	—	238.580
Impianti tecnici	Meccanzaz. (D.M. 27.4.73 e atti aggiuntivi corr. e pacchi:) e contratti vari impianti (Legge 7.6.75, n. 227 Automaz. bancoposta e SIGA (L. 7.6.75, n. 227) Centrali teleg. electron. e trasmissione dati Integr. centrali teleg. elettroniche e transmis- sione dati (Legge 7.6.75, n. 227) Impianti telegrafici Impianti radioelettrici Impianti tecnologici	98.522	144.915	140.300	156.750	164.555	172.470	65.000	—	942.512
		—	2.550	4.965	5.863	6.984	7.420	—	—	27.762
		—	525	630	756	907	1.088	—	—	3.906
		—	5.250	4.395	5.369	6.514	8.754	—	—	30.282
		—	2.000	2.200	2.400	2.700	3.000	—	—	12.300
		—	10.325	12.190	14.388	17.085	20.262	—	—	74.250
		—	4.000	4.600	5.700	7.400	9.400	—	—	31.100
		—	150	400	300	600	1.000	—	—	2.450
		—	4.150	5.000	6.000	8.000	10.400	—	—	33.550
		—	228.293	371.340	349.125	379.694	394.537	411.399	154.688	—
Attrezzature	Piccola manutenzione meccanizzazione Attrezzature varie Apparecchiature speciali anticrimine Apparecchiature tecnico-scientifiche	—	—	—	—	—	—	—	—	
		—	—	—	—	—	—	—	—	
Tra- sporti	Parco veicoli Impianti fissi e attrezzature	—	—	—	—	—	—	—	—	
		—	—	—	—	—	—	—	—	